

2029

**AIWA  
HARDWARE  
PRO SELECTION**

# Index

\*目次の各項目をクリックすると該当ページへ移動します。

A	1x4 INTERIOR WALL BAR	54
	1x4 専用フック / リングフック	54
	2x4 STOOL KIT	53
	2x4 STOOL 専用ウレタンクッション	53
	2x4 立て掛けシェルフ	52
	AR 戸当り	7
	C フック 2個入	55
	F2 フック	46
	IRON HOOK U	59
	IWB 専用バー / マグネットバー	54
C	KINOBO	55
	nanaCare	60
	nanaLeg	60
	nanaUke	60
	No.18 ヴィクトリアポスト受け口	6
	No.18 メールシュート	5
	No.24 ステンレスシュート	3
	No.24 メールシュート	2
	No.24 ワイドポスト受け口	5
	No.30 ステンレスシュート	3
N	No.30 ワイドポスト受け口	6
	No.410 取手	30
	No.410 取手 (ブラック)	21
	No.800 飾り取手	31
	No.900 座付取手	31
	No.950 飾り取手	31
	No.950 飾り取手 AB	19
	No.2000 ポスト	1
	No.3000 ポスト	4
	PC アジャストハンドル	34
P	PC内フタ	2
	PC ウッドハンドル	29
	PC スターツマミ	36
	PC スターツマミ (ブラック)	22
	PC スタートハンドル	29
	PC ハンドル	28
	PC ピンキーツマミ	36
	PC 丸玉ツマミ	36
	PC 木目丸棒ハンドル	28
	PC ローズハンドル	29
R	R フック 4個入	56
	SIGNAL HANGER	59
	SIGNLE BRACKET	59
	SPF BRACKET	58
	STAND BAR	58
	STAND BAR Slim	58
	T ジョイント	55
	U ブラケット ネジ止 / 5Φ穴用	12
	Y フック ネジ止	45
	Z ロック	18
ア	アーチェリーハンドル	24
	アーチハンドル ダイヤ	20
	アイアンハンドル 黒革	19
	アイアンハンドルタイプD / タイプC / タイプR	39
	アジャストハンドル	34
	アジャストブラケット エンド / バス	13
	アルミオーバルハンドル	27
	アルミダボ柱	15
	アルミダボ柱用ダボ	15
	アルミパイプハンドル	27
ハ	アルミハンガーパイプ	12
	アルミハンガーパイプ用U ブラケット	12
	アルミハンガーパイプ用アジャストブラケット	13
	アルミハンガーパイプ用フックホワイト	14
	アルミハンガーパイプ用ブラケット	13
	アルミベンドハンドル	20
	アルミ丸棒取手	28
	エーデルハンドル	21
	エクスリムハンドル	23
	エクスリムハンドル MB (ブラック)	20
カ	エルツマミ	36
	オリーブハンドル	26
	オリーブハンドル用フック / タオルクリップ	26
	カード引手	37
	回転L フック	45
	回転U フック	46
	回転ロングフック	45
	かさ掛けハンドル	28
	カップ取手 AG	20
	唐草アオリ止	9
サ	キーボックス	9
	キューブチャイム	48
	キューブハンドル	26
	キューブハンドル用フック / タオルクリップ	26
	クリア戸当り	7
	クローゼット柱	16
	兼用ポスト受け口	5
	コロツマミ AG	19
	ジェノバハンドル	24
	シェルフブラケット 2個入	56
マ	シェル引手	37
	室内物干	16
	シリウスハンドル	22
	真鍮ホームツマミ	35
	シンプルハンドル	32
	スクエアツマミ	25
	スタンドハンガー	57
	ステンレスシュート	3
	ステンレス全回転取手	33
	ステンレス戸当り	8
ラ	ステンレスドアチェーン	9
	ステンレス半回転取手	33
	すのこでカンバン	52
	すのこで傘立て	53
	スノビタ	49
	スライド丁番	40
	スライドレール	43
	スライドレール用キーボードブラケット	44
	スライドレール用直立ブラケット	44
	スリッパホルダー	57
ワ	スリムハンドル	30
	全回転取手	33
	ソフィアハンドル	30
	ソフィアハンドル (ブラック)	21
	ソフト戸当り	8
	ソフト戸当り カン付	8
	ソフトハンドル	21
	ダイカストアジャストハンドル	34
	ダイカスト半回転取手	33
	ダイカスト面付ダンパー	42
タ	タイムハンドル	22
	タウンチャイム	48
	ディズニー陶器ツマミ	37
	デジタルロック	17
	テンションロッド	55
	ドアストッパー MARU / バッグ	50
	陶器ツマミ	37
	ドームハンドル	32
	時計フック	46
	トレイ	56
ハ	バラムツマミ	19
	パールハンドル	30
	パイプチャイム	48
	パネルパーツ 4個入	57
	バルチャイム キャット / バード	47
	半回転取手	33
	ビートツマミ	22
	ビーナス取手	32
	引戸用 WC ロック	10
	引戸用内締り	10
引戸用掘込錠 / 表示錠	11	
引戸用掘込内締り	11	
ビクトツマミ	25	
ビクトツマミ (ブラック)	20	
ファインツマミ	35	
ファインハンドル	29	
フックホワイト	14	
プッシュツマミ No.300・350	35	
プッシュフック	46	
ブラケット エンド / バス	13	
フラットハンドル 2	23	
フラットポスト受け口	6	
プラム取手 AG	20	
フローチャイム	47	
ベックハンドル AG	19	
ペロッサハンドル	24	
掘込内締り	11	
マグネ戸当り	8	
ミラノツマミ	25	
ムーンハンドル	30	
ムーンハンドル (ブラック)	21	
メールシュート	2	
メタルストッパー	7	
リッチモンドハンドル	21	
レザーハンドル / ツマミ	38	
ロアールハンドル	23	
ワイヤーシェルフ	51	
ワイヤーシェルフ ミニタイプ	51	
ワイヤーロック 80	18	
ワンピース取手	31	

ポスト 1 >

ドア用金物 7 >

引戸用ロック 10 >

クローゼット用金物 12 >

ロック 17 >

取手・つまみ 19 >

家具用金物 40 >

フック 45 >

ドアチャイム 47 >

at home 49 >

# ポスト

ポスト

受け口: SUS304ステンレス  
 シュート: SUS430ステンレス  
 内フタ: ABS樹脂

## No.2000ポストヨコ型 内フタ付 気密型 (真壁・大壁・厚壁用)

表木ネジ止めタイプ



アンバー



ヘアライン (透明被膜塗装仕上)



黒

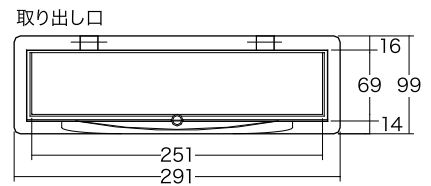
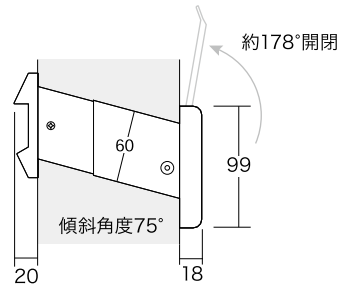
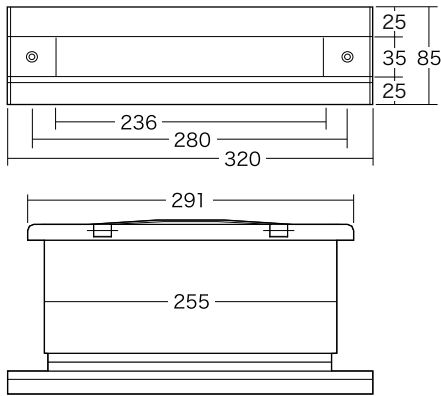

品名	サイズ	1箱入数(台)	1梱入数(台)	壁厚調整範囲	カラー
No.2000ヨコ型	真壁用	1	6	95~140	アンバー・黒 ヘアライン
	大壁用			141~190	
	厚壁用	1	191~290		

受け口: SUS304ステンレス  
 シュート: SUS430ステンレス  
 内フタ: ABS樹脂

## No.2000ポストタテ型 内フタ付 気密型 (真壁・大壁・厚壁用)

表木ネジ止めタイプ



黒



アンバー



ヘアライン  
(透明被膜塗装仕上)

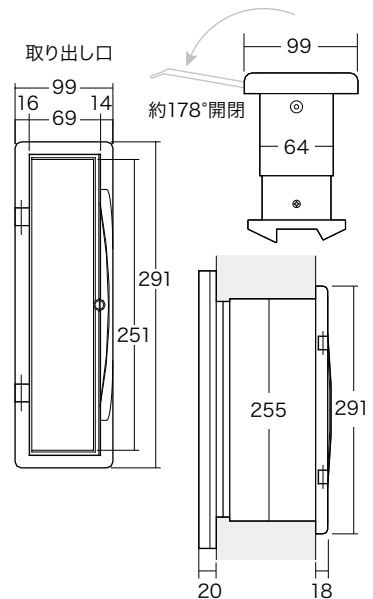
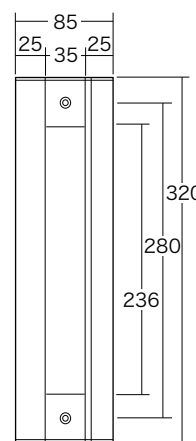

品名	サイズ	1箱入数(台)	1梱入数(台)	壁厚調整範囲	カラー
No.2000タテ型	真壁用	1	6	95~140	アンバー・黒 ヘアライン
	大壁用			141~190	
	厚壁用	1	191~290		

受け口: 亜鉛ダイカスト  
 シュート: SUS430ステンレス  
 内フタ: ABS樹脂

表木ネジ止めタイプ

■ No.24メールシュート 内フタ付 気密型 (真壁・大壁・厚壁用)



黒



パール



ステン色



ブラウン



白

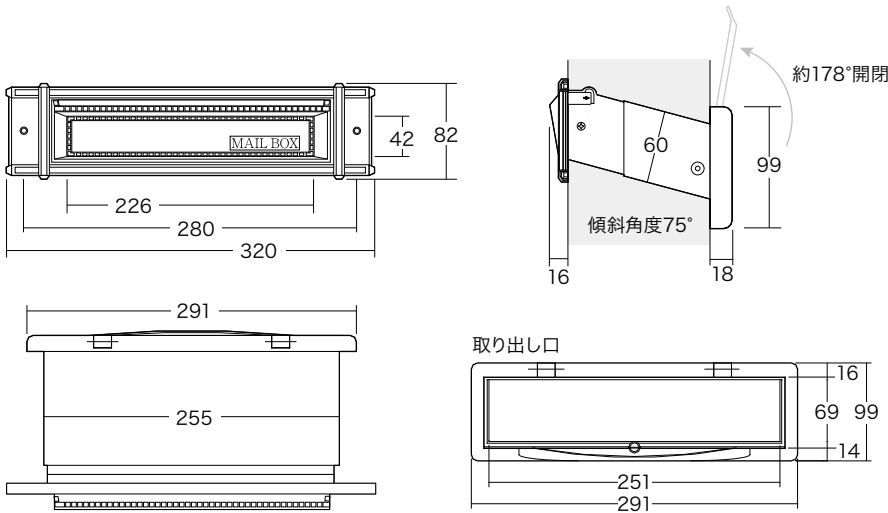

品番	サイズ	1箱入数(台)	1梱入数(台)	壁厚調整範囲	カラー
No.24	真壁用	1	6	95~140	パール ブラウン ステン色 黒・白
	大壁用			141~190	
	厚壁用	1	1	191~290	

■ P.C 内フタ

ABS樹脂

No.24メール・No.24ステン・No.30ステン・No.2000・No.3000専用品 ※No.18には対応できません

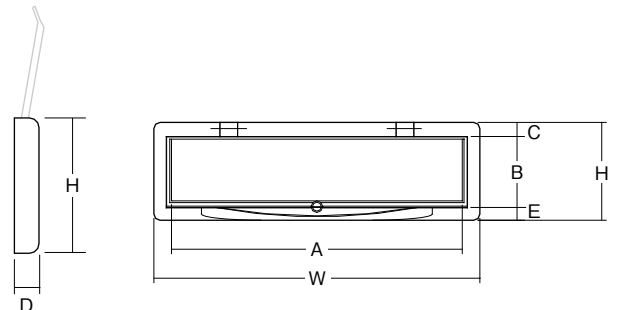

※No.24は、シュートNo.24・No.2000  
 No.30は、シュートNo.30・No.3000 を、ご使用ください。

品番	W	H	D	A	B	C	E	取出口寸法(実寸)
No.24	291	99	18	251	69	16	14	57×251
No.30	370	111	18	330	70	19	22	69×330

附属ビス無し: 交換の際は、以前のビスをご使用ください。

Aナベ3×5mm  
 以前のビス No.24・No.2000 - 6本  
 No.30・No.3000 - 8本

品番	1箱入数(個)	1梱入数(個)	カラー
No.24	1	1	ブラウン
No.30			

受け口: SUS304ステンレス  
 シュート: SUS430ステンレス  
 内フタ: ABS樹脂

■ No.24ステンレスシュート 内フタ付 気密型 (真壁・大壁・厚壁用)

表木ネジ止めタイプ



ヘアーライン



アンバー



黒



クリアー  
 (ヘアーライン表面に  
 透明被膜塗装)

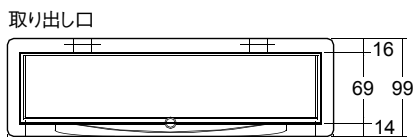
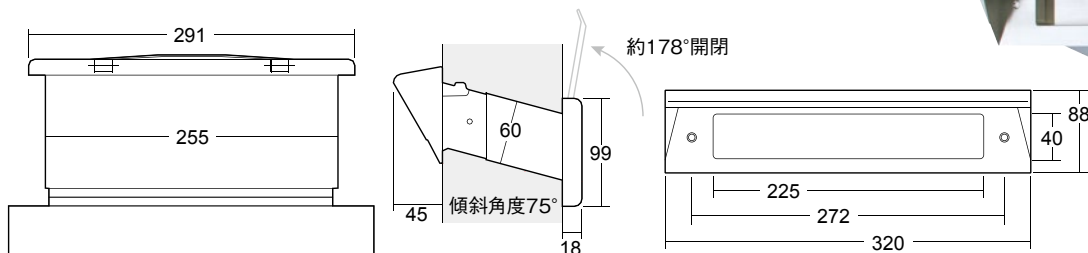

品番	サイズ	1箱入数(台)	1梱入数(台)	壁厚調整範囲	カラー
No.24	真壁用	1	6	95~140	アンバー
	大壁用			141~190	ヘアーライン
	厚壁用	1	1	191~290	黒・クリアー

受け口: SUS304ステンレス  
 シュート: SUS430ステンレス  
 内フタ: ABS樹脂

■ No.30ステンレスシュート 内フタ付 気密型 (真壁・大壁・厚壁用)

表木ネジ止めタイプ



アンバー



ヘアーライン



黒



クリアー  
 (ヘアーライン表面に  
 透明被膜塗装)

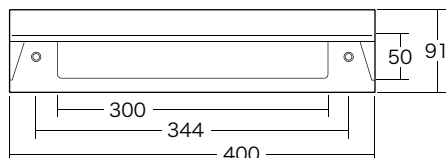
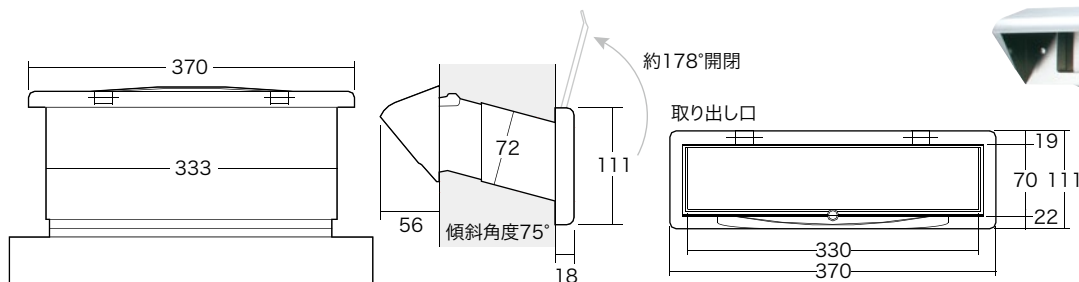

品番	サイズ	1箱入数(台)	1梱入数(台)	壁厚調整範囲	カラー
No.30	真壁用	1	4	95~140	アンバー
	大壁用			141~190	ヘアーライン
	厚壁用	1	1	191~290	黒・クリアー

受け口: SUS304ステンレス  
 シュート: SUS430ステンレス  
 内フタ: ABS樹脂

■ No.3000ポストヨコ型 内フタ付 気密型 (真壁・大壁・厚壁用)

表木ネジ止めタイプ

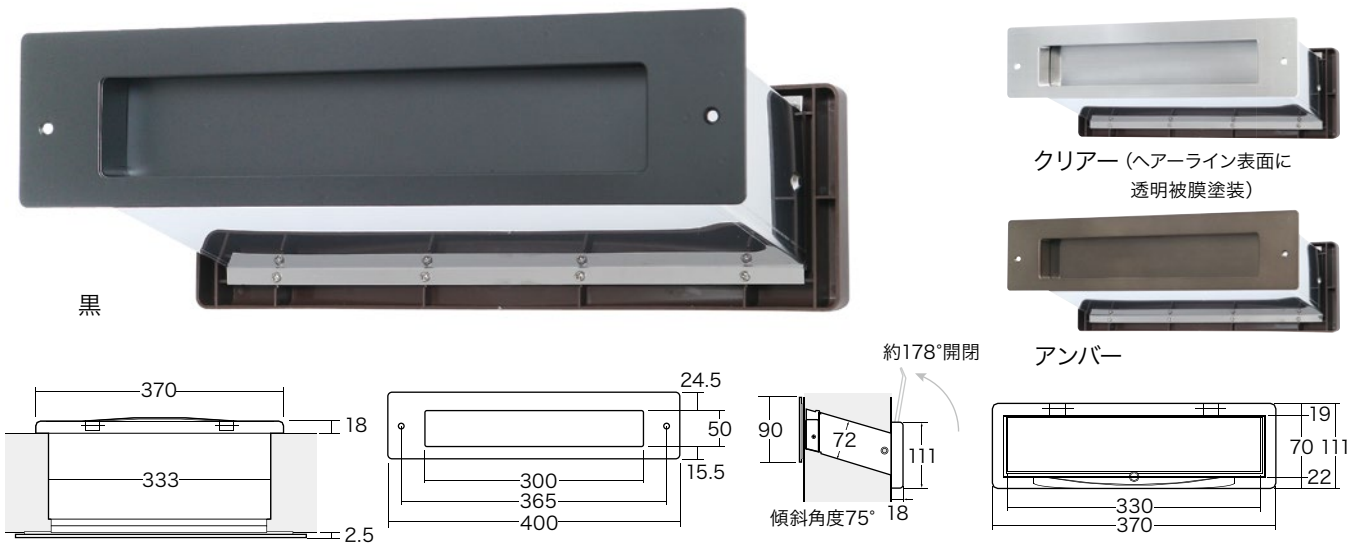

品名	サイズ	1箱入数(台)	1梱入数(台)	壁厚調整範囲	カラー
No.3000ヨコ型	真壁用	1	4	95~140	アンバー
	大壁用			141~190	黒
	厚壁用	1	1	191~290	クリアー

受け口: SUS304ステンレス  
 シュート: SUS430ステンレス  
 内フタ: ABS樹脂

■ No.3000ポストタテ型 内フタ付 気密型 (真壁・大壁・厚壁用)

表木ネジ止めタイプ

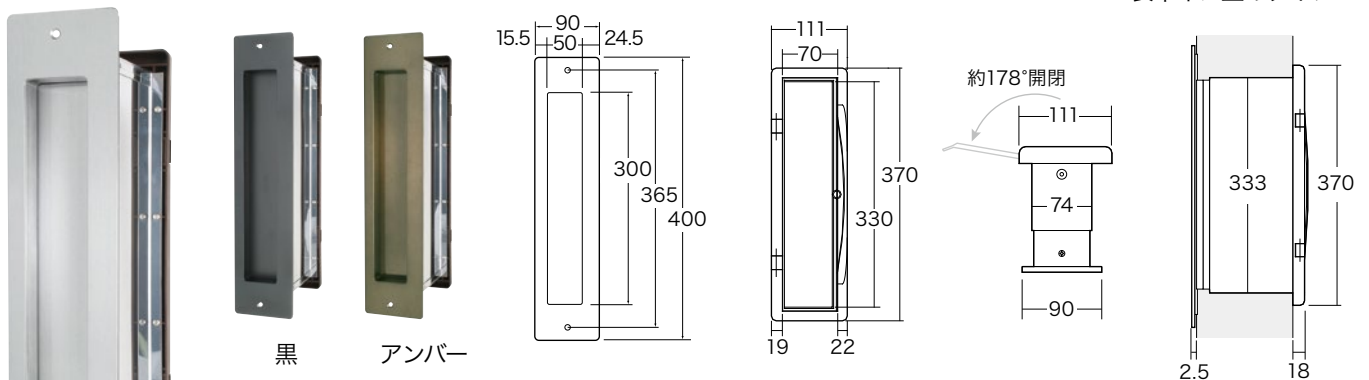

品名	サイズ	1箱入数(台)	1梱入数(台)	壁厚調整範囲	カラー
No.3000タテ型	真壁用	1	4	95~140	アンバー
	大壁用			141~190	黒
	厚壁用	1	1	191~290	クリアー

内フタ付気密型の特長



**1**  
取り出し易い  
開閉機構  
(約178°開閉)



**2**  
中からは見易く、  
外からはのぞき  
込み等を防ぐ  
スモーク仕様



**3**  
気密性を高める  
スキマ防止  
クッション入り



**4**  
フタが  
ピッタリ閉まる  
マグネット付き



**5**  
指が掛かり  
開けやすい  
隙間を確保



受け口: 亜鉛ダイカスト  
 シュート: SUS430ステンレス  
 裏ワケ: ABS樹脂

■ No.18メールシュート (真壁・大壁用) ※内フタは付いていません

表木ネジ止めタイプ



ブラウン



ステン色



白



黒

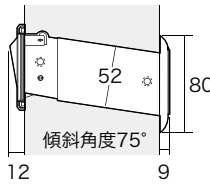
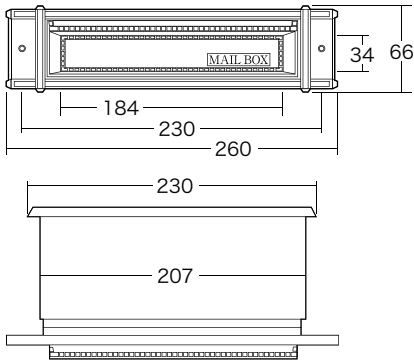

品番	サイズ	1箱入数(台)	1梱入数(台)	壁厚調整範囲	カラー
No.18	真壁用	1	6	85~140	ブラウン・黒
	大壁用			141~190	ステン色・白

■ 兼用ポスト受け口 (タテ・ヨコ兼用タイプ)

SUS304 ステンレス

「No.2000ポスト」の受け口部分です。

表木ネジ止めタイプ



【ヨコ使用】

ヘアーライン  
 (透明被膜塗装仕上)



【タテ使用】

アンバー



黒

取付穴寸法: 62×255

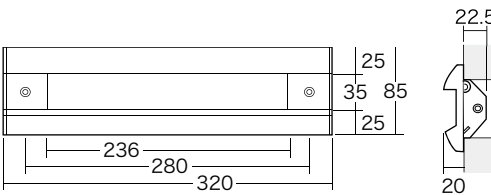

品番	1箱入数(個)	1梱入数(個)	カラー
No.2000	3	18	アンバー・ヘアーライン・黒

■ No.24ワイドポスト受け口

SUS304 ステンレス

「No.24ステンレスシュート」の受け口部分です。

表木ネジ止めタイプ



アンバー



黒



ヘアーライン



クリアー

(ヘアーライン表面に透明被膜塗装)

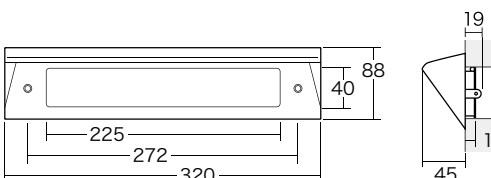

取付穴寸法: 60×255

品番	1箱入数(個)	1梱入数(個)	カラー
No.24	3	18	アンバー・ヘアーライン・黒・クリアー

■ フラットポスト受け口 (タテ・ヨコ兼用タイプ)

SUS304 ステンレス

「No.3000ポスト」の受け口部分です。

表木ネジ止めタイプ



クリアー (ヘアライン表面に透明被膜塗装)



アンバー



黒

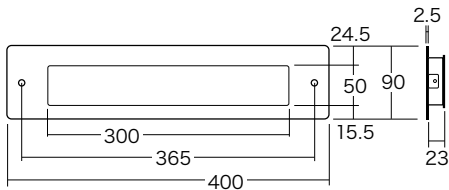

取付穴寸法: 70×330

品番	1箱入数(個)	1梱入数(個)	カラー
フラット	1	10	アンバー・クリアー・黒

■ No.30ワイドポスト受け口

SUS304 ステンレス

「No.30ステンレスシュート」の受け口部分です。

表木ネジ止めタイプ



黒



アンバー



ヘアライン



クリアー

(ヘアライン表面に透明被膜塗装)

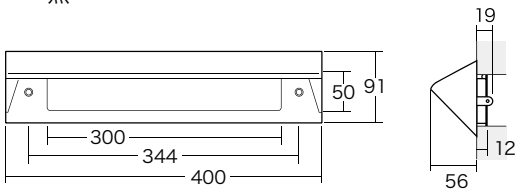

取付穴寸法: 70×330

品番	1箱入数(個)	1梱入数(個)	カラー
No.30	1	10	アンバー・ヘアライン・黒・クリアー

■ No.18 ヴィクトリアポスト受け口

亜鉛ダイカスト

「No.18メールシュート」の受け口部分です。

表木ネジ止めタイプ



ブラウン



ステン色



黒



白

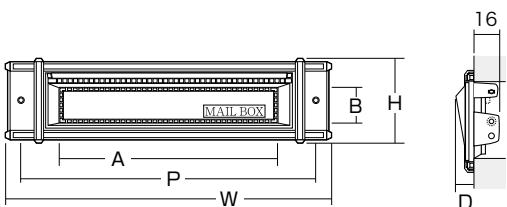

品番	W	H	P	A	B	D	取付穴寸法
No.18	260	66	230	184	34	12	52×207

品番	1箱入数(個)	1梱入数(個)	カラー
No.18	6	36	ブラウン・ステン色・黒・白

# ドア用金物

## ■ メタルストッパー

亜鉛ダイカスト

ドア用金物



ブロンズ

ゴールド

シルバー

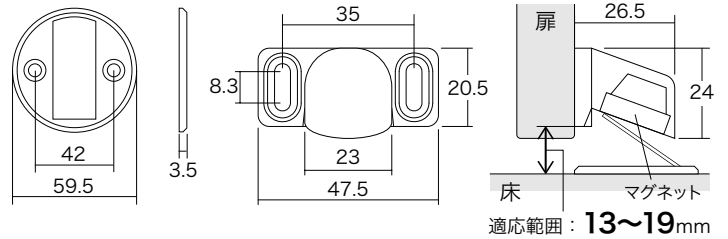

- マグネット (ネオジム磁石) を使用したドア用戸当たりです。
- 面付けタイプで面倒な床面の加工が不要です。
- 面付けプレートは厚み3.5mmでバリアフリー仕様の為、お子さまや高齢者のいる家庭でも安心してお使いいただけます。

附属ビス マグネット本体：色付皿ビス 4×16 2本  
ベースプレート金具：色付皿ビス 4×20 2本

1箱入数(個)	1梱入数(個)	カラー
10	100	ブロンズ・ゴールド・シルバー

## ■ クリア戸当り

エラストマー樹脂製

ビス止めタイプ

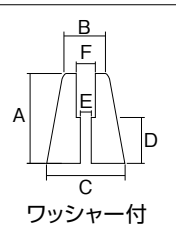

粘着タイプ

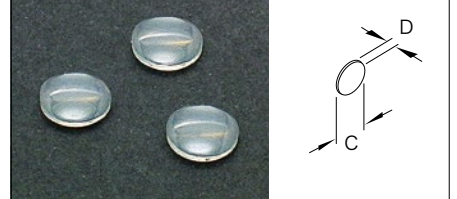

附属ビス無し  
ワッシャー  
<小袋入>

タイプ	サイズ	A	B	C	D	E	F
粘着タイプ	1.6mm			8	1.6		
ビス止めタイプ	5mm	5	10	12	3	3	5
	10mm	10	17	22	4	4	8
	20mm	20	18	23	10		
	30mm	30	20	25	15		

サイズ	1箱入数(個)	カラー
1.6mm	(1シート50個)6枚	クリアー
5mm	200	
10mm	100	
20mm		
30mm	50	

## ■ AR 戸当り

エラストマー樹脂製

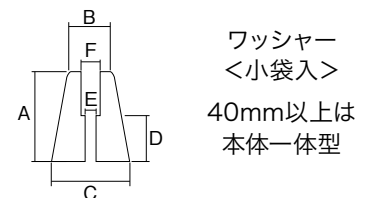

取付ビスは、E の直径と D + 板厚の長さをお選びください。

附属ビス無し

サイズ	A	B	C	D	E	F	サイズ	A	B	C	D	E	F	
5mm	5	10	12	5	3	8	30mm	30	22	25	15	4	9	
11mm	11	22	10				18							
15mm	15							23						10
20mm	20													
25mm	25	70mm	70											

サイズ	1箱入数(個)	カラー
5mm	200	黒・白
11mm	100	
15mm		
20mm		
25mm	50	
30mm	30	
40mm		
50mm		
60mm		
70mm		

## マグネ戸当り

ABS樹脂

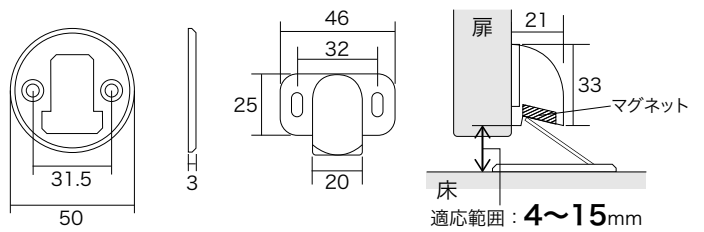

- マグネット (ネオジム磁石) を使用したドア用戸当たりです。
- 面付けタイプで面倒な床面の加工が不要です。
- 面付けプレートは厚み3mmでバリアフリー仕様の為、お子さまや高齢者のいる家庭でも安心してお使いいただけます。

カラー	1箱入数(個)	1梱入数(個)
マーブル・ベージュ・ブラック・アンバー・シルバー・ホホワイト	20	200

## ソフト戸当り

SUS304ステンレス PAT

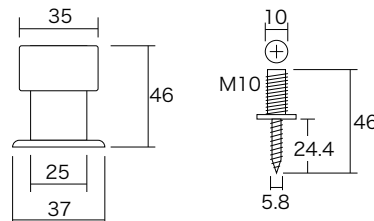

- 取り付けカンタン 専用ネジ1本でOK

コンクリート用アンカー別売

用途	1箱入数(個)	カラー
床用	10	ヘアーライン・ブラウン・SG

## ソフト戸当り カン付

SUS304ステンレス PAT

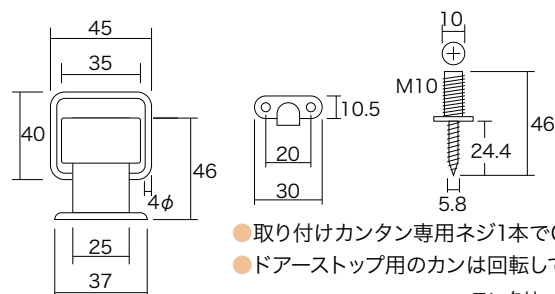
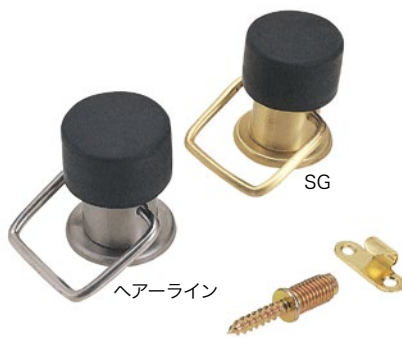

- 取り付けカンタン専用ネジ1本でOK
- ドアストップ用のカンには回転してどの位置もOK

コンクリート用アンカー別売

用途	1箱入数(個)	カラー
床用カン付	10	ヘアーライン・SG

## ステンレス戸当り

SUS304ステンレス

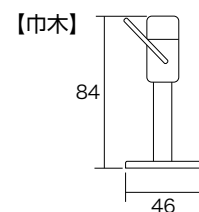
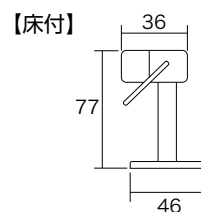

用途	1箱入数(個)	カラー
巾木用 床付用	10	ヘアーライン

## ステンレスドアチェーン

SUS304ステンレス



ヘアライン

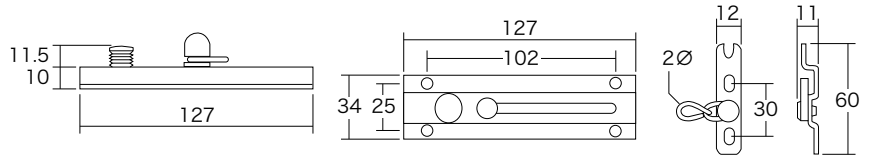

チェーンの長さ：約145mm  
皮部分の外径：約20mm

附属ビス 皿タッピング 3.5×20mm  
SUS304ステンレス

1箱入数(個)	カラー
10	ヘアライン(皮付)

## 唐草アオリ止

垂鉛ダイカスト



GB

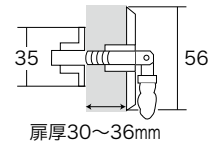
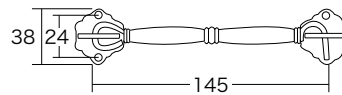

品名	1箱入数(個)	1梱入数(個)	カラー
唐草アオリ止	20	200	GB

## キーボックス

スチール・塗装仕上



KB-15



KB-30



KB-40



KB-60

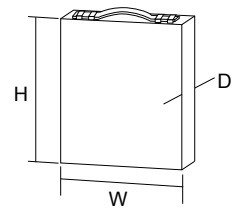

- 携帯、壁掛兼用タイプ
- 手さげハンドル・鍵付

サイズ	H	W	D	品番	サイズ	1箱入数(個)
KB-15	410	210	60	KB-15	15本掛	12
KB-30				30本掛		
KB-40				40本掛		
KB-60				60本掛		
KB-60	410	360		KB-60	60本掛	6

# 引戸用ロック

## 引戸用WCロック

本体&表示プレート:SUS304ステンレス  
ハンドル・鎌:亜鉛ダイカスト

引戸用ロック

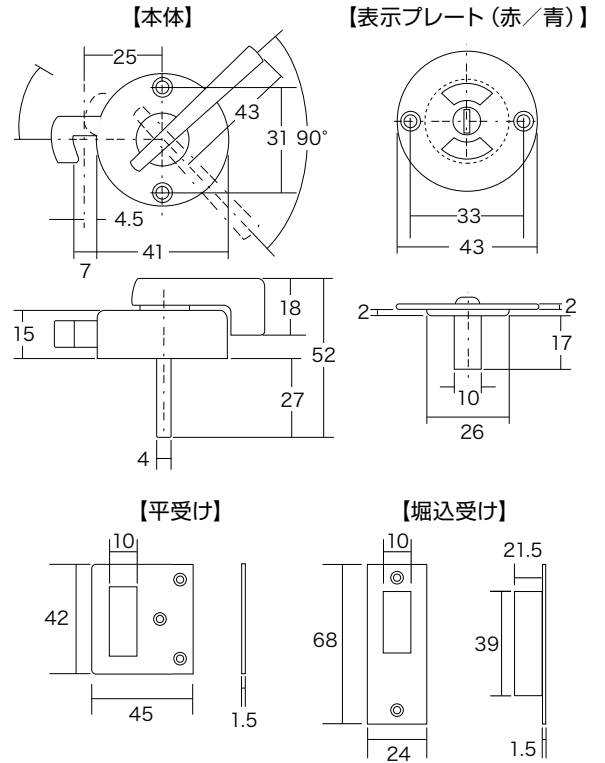

バックセット 25mm 適用扉厚 28mm ~ 40mm

- 面付けタイプですので取り付けが簡単です。
- 非常解錠装置付きです。

品名	カラー	1箱入数(個)	1梱入数(個)
引戸用WCロック	ステン	6	30
	アンバー・SG	5	
	ゴールド		

## 引戸用内締り ※表示プレートが無いタイプです。

本体:SUS304ステンレス  
ハンドル・鎌:亜鉛ダイカスト

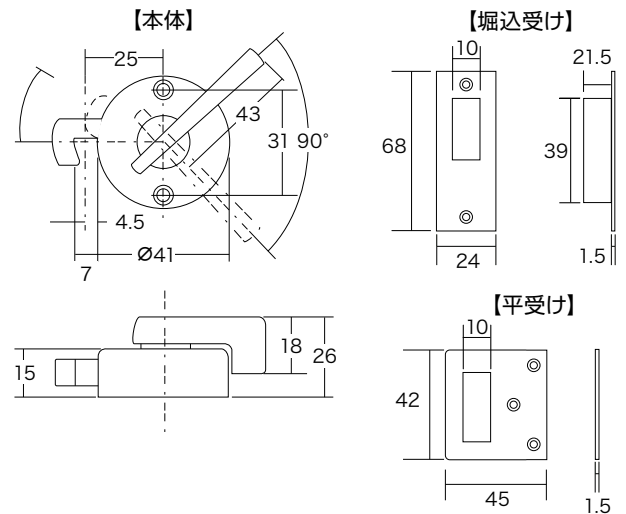

バックセット 25mm 適用扉厚 28mm ~ 40mm

品名	カラー	1箱入数(個)	1梱入数(個)
引戸用内締り	ステン	5	30
	アンバー・SG		

本体部: 亜鉛ダイカスト  
表面部: SUS304ステンレス

## 引戸用掘込表示錠 バックセット50mm

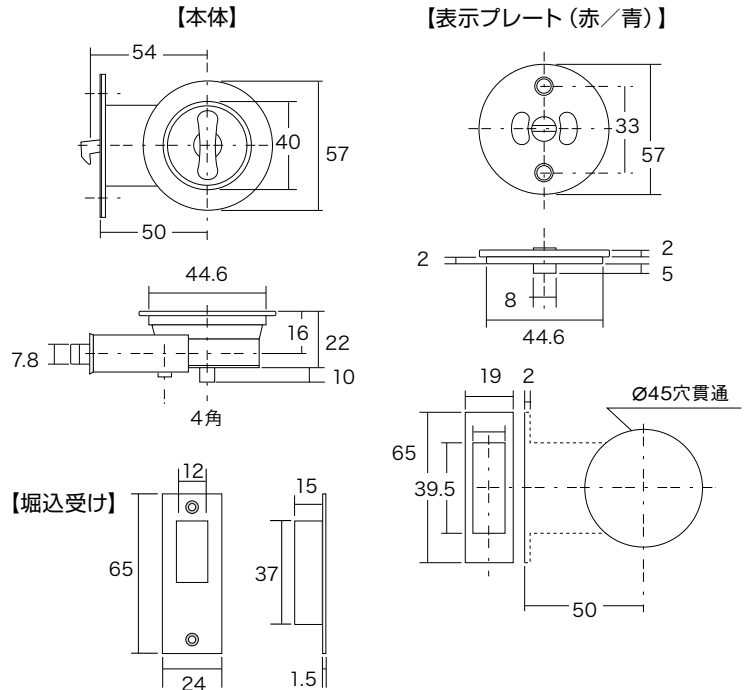

## 引戸用掘込内締り バックセット50mm

※表示なしのタイプです。

- 掘込タイプですので引戸が最後まで引き込めます。
- 取付けが非常に簡単です。
- 非常解錠装置付きです。
- 掘込カバーにて本体の回転を防止しますので、ビスがゆるんでも回転しません。



バックセット 50mm 適用扉厚 28mm ~ 35mm

品名	カラー	バックセット	1箱入数(個)	1梱入数(個)
掘込表示錠	ステン	50mm	5	30
	アンバー			
掘込内締り	ステン	50mm	3	30
	アンバー			

## 引戸用掘込表示錠 バックセット30mm

本体部: 亜鉛ダイカスト  
表面部: SUS304ステンレス

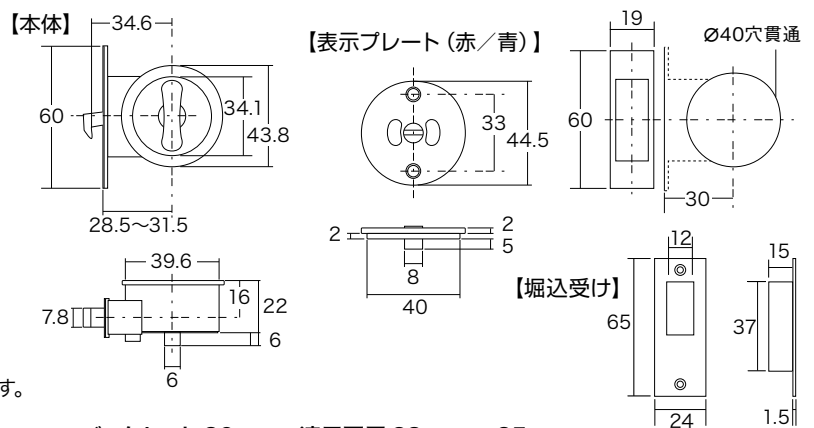

- 切り口のカバーにリングを付けています。
- 掘込タイプですので引戸が最後まで引き込めます。
- 取付けが非常に簡単です。
- 非常解錠装置付きです。
- 掘込カバーにて本体の回転を防止しますので、ビスがゆるんでも回転しません。

バックセット 30mm 適用扉厚 28mm ~ 35mm

品名	カラー	バックセット	1箱入数(個)	1梱入数(個)
掘込表示錠	ステン	30mm	6	30

## アルミハンガーパイプシリーズ

### ■ アルミハンガーパイプ

シルバー：アルミ アルマイト仕上  
 ブラウン・ホワイト：アルミ 塗装仕上

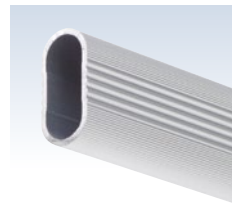
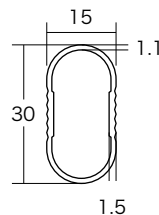

シルバー



ブラウン



ホワイト

- パイプは金属用ノコギリで切断できます。また、切断面も紙ヤスリ等で磨くとキレイに加工できます。

品名	品番/カラー			1箱入数(パック)
	シルバー	ブラウン	ホワイト	
アルミハンガーパイプ 500mm	AP-1500N	AP-1500N	AP-1500N	15(パック)
アルミハンガーパイプ 1000mm	AP-1501N	AP-1501N	AP-1501N	15(パック)
アルミハンガーパイプ 2m ヘッダー無	AP-1502N	AP-1502N	AP-1502N	10 (本)

- 3000mm もご用意しております。(別途お見積もり)
- オーダーカットも別途対応。(受注後 4 ~ 5 日程度かかります)

### ■ Uブラケット ネジ止

シルバー：亜鉛ダイカスト メッキ仕上  
 ブラウン・ホワイト：亜鉛ダイカスト 塗装仕上



シルバー

ブラウン

ホワイト

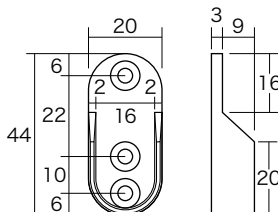

※上側1カ所と、下側はどちらか1カ所の、計2本ネジ止すればOKです。

ブラウン・ホワイトのみ  
 附属ビスあり  
 シルバーは附属ビス無し  
 (推奨：皿タッピング3.5×16mm)



品名	カラー	1箱入数(個)
Uブラケット ネジ止	シルバー	100個
	ブラウン	50個
	ホワイト	

### ■ Uブラケット 5Ø穴用

シルバー：亜鉛ダイカスト メッキ仕上  
 ブラウン・ホワイト：亜鉛ダイカスト 塗装仕上



シルバー

ブラウン

ホワイト

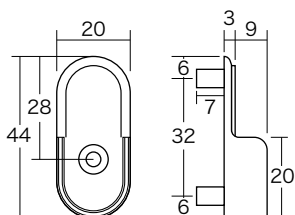

※3.5φ皿タッピングビスで壁面に固定する事もできます。

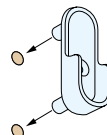

システム32の穴にそのまま使用できます

【附属 ビス無し】



品名	カラー	1箱入数(個)
Uブラケット 5Ø穴用	シルバー	100個
	ブラウン	50個
	ホワイト	

## アルミハンガーパイプシリーズ

### ■ ブラケット エンド

シルバー：亜鉛ダイカスト メッキ仕上  
 ブラウン・ホワイト：亜鉛ダイカスト 塗装仕上



シルバー

ブラウン

ホワイト

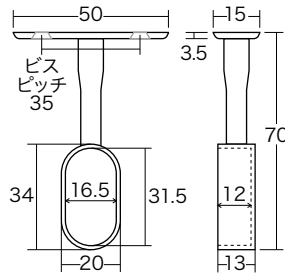

ブラウン・ホワイトのみ  
 附属ビスあり  
 シルバーは附属ビス無し  
 (推奨：皿タッピング3.5×20mm)



品名	カラー	1箱入数(個)
ブラケット エンド	シルバー	50個
	ブラウン	30個
	ホワイト	

### ■ ブラケット パス

シルバー：亜鉛ダイカスト メッキ仕上  
 ブラウン・ホワイト：亜鉛ダイカスト 塗装仕上



シルバー

ブラウン

ホワイト

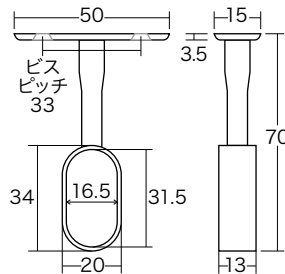

ブラウン・ホワイトのみ  
 附属ビスあり  
 シルバーは附属ビス無し  
 (推奨：皿タッピング3.5×20mm)

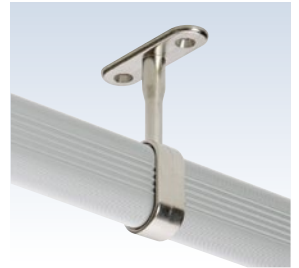

品名	カラー	1箱入数(個)
ブラケット パス	シルバー	50個
	ブラウン	30個
	ホワイト	

### ■ アジャストブラケット エンド

シルバー：亜鉛ダイカスト メッキ仕上  
 ブラウン・ホワイト：亜鉛ダイカスト 塗装仕上



シルバー

ブラウン

ホワイト

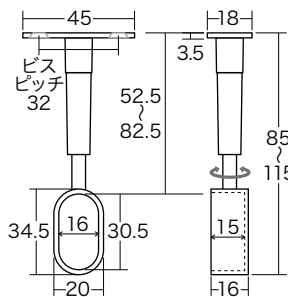

ブラウン・ホワイトのみ  
 附属ビスあり  
 シルバーは附属ビス無し  
 (推奨：皿タッピング3.5×20mm)

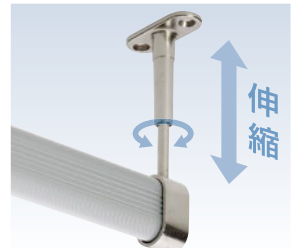

品名	カラー	1箱入数(個)
アジャストブラケット エンド	シルバー	50個
	ブラウン	20個
	ホワイト	

### ■ アジャストブラケット パス

シルバー：亜鉛ダイカスト メッキ仕上  
 ブラウン・ホワイト：亜鉛ダイカスト 塗装仕上



シルバー

ブラウン

ホワイト

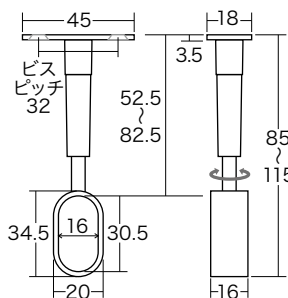

ブラウン・ホワイトのみ  
 附属ビスあり  
 シルバーは附属ビス無し  
 (推奨：皿タッピング3.5×20mm)

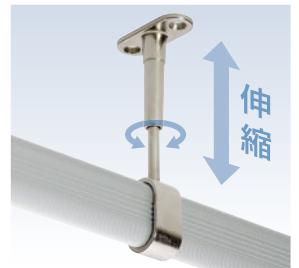

品名	カラー	1箱入数(個)
アジャストブラケット パス	シルバー	50個
	ブラウン	20個
	ホワイト	

クローゼット用金具

アルミハンガーパイプシリーズ

■ フックホワイト

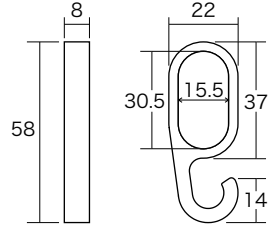

耐荷重：フック自体に**3kg**以内で御使用ください。  
※ただし、パイプへの耐荷重は守ってください。

ポリエチレン

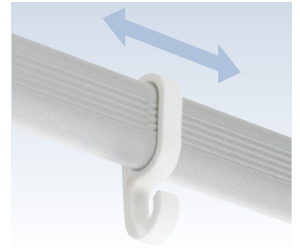

品名	1箱入数(個)
フックホワイト	100個

クローゼット用金具

アルミハンガーパイプシリーズ 取付例&耐荷重

両端のみで取付ける場合

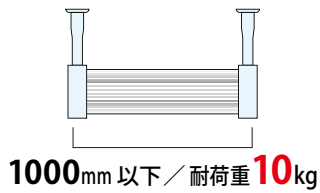

中間にブラケットを取付ける場合

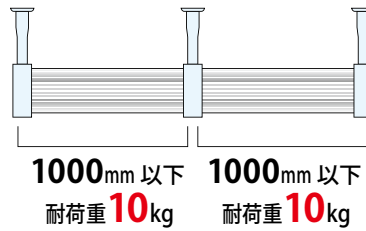

違うブラケットを組み合わせた例

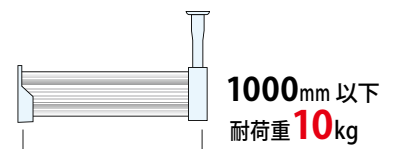



## ■ クローゼット柱

柱 : SUS304ステンレス/SUS430ステンレス  
止受 : SUS304ステンレス/SUS430ステンレス

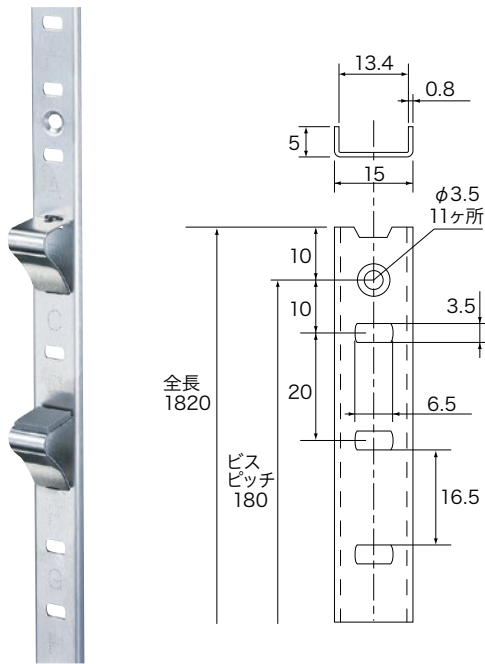

### 【止受】

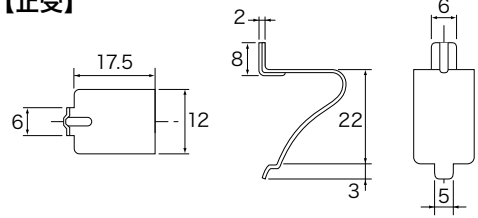

- マンションや戸建のクローゼットの棚板受けに。
- アルファベットの刻印 (A~H: 9ヶ所) で、段合わせも簡単!
- 出幅も少なく、スッキリと仕上がります。
- ガラス棚などに対応できるクッション付止受もあります。

※ヘアーライン仕上げ

品名	1箱入数
クローゼット柱1820 SUS430	60本
クローゼット柱1820 SUS304	
止受 SUS430	100個
止受 SUS304	
クッション付止受 SUS430	

クローゼット用金具

## ■ 室内物干

座金: 亜鉛ダイカスト/ポール: アルミニウム/フック: ABS樹脂

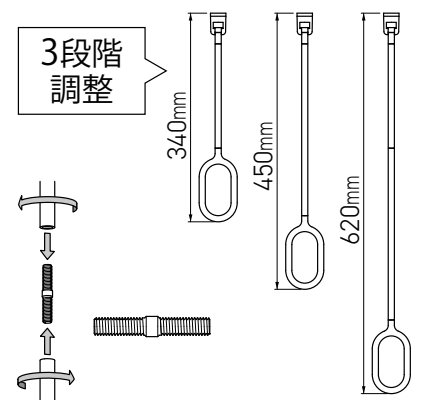
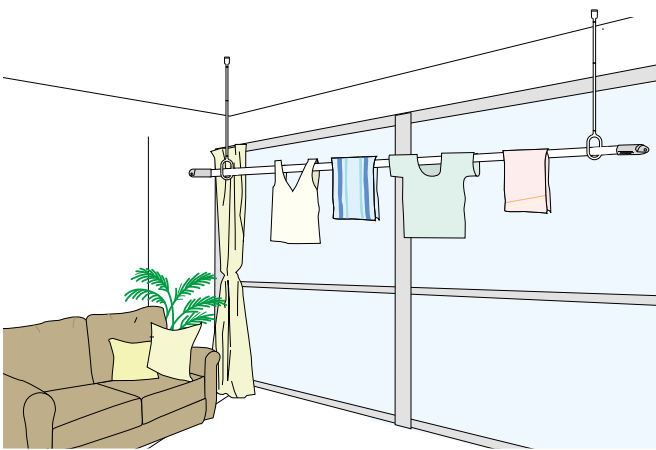

※2本のポールを連結する際は、付属の接続ボルトをご使用下さい

バックサイズ:  
W138×H570mm

### 取り付け方法

- ① 天井の下地材に図のように付属のネジで取り付けて下さい。
- ② 取り付け後、カバーを図のようにはめ込み、バーを引っかけて下さい。

- 天井仕上材の下地材(野縁側・根太等)の位置を必ず確認の上、付属の木ネジを使って正しく取り付けて下さい。
- コンクリート・天井直付けの場合、市販のアンカープラグをご使用下さい。(この場合は十分な耐荷量が得られるよう専門業者とご相談下さい)

### 耐荷量: 8kg

- 木ネジがしっかりと効く場所に取り付けた場合の耐荷重です。下地材の強度によって耐荷重は変化します。
- 木ネジのゆるみ、不具合な締め方は十分な耐荷重が得られないおそれがあります。

ネジ止式

木ビス 4.8×50mm 1本入

品番	カラー	1箱入数(パック)	1梱入数(パック)
CM-2	ホワイト	10	30

# ロック

## デジタルロック

本体&ボタン：亜鉛ダイカストクロームメッキ仕上／ツル：真鍮製クロームメッキ仕上

可変番号設定は出来ません

( ) 解錠時ツルUP寸法

35mm



40mm



40mm  
ツル長



50mm



【35mm】

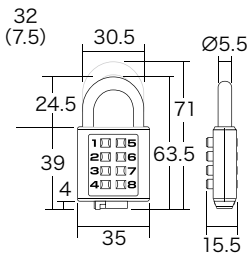

【40mm】

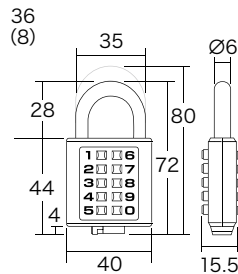

【40mmツル長】

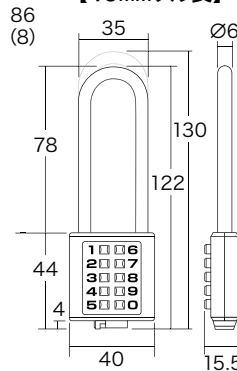

【50mm】

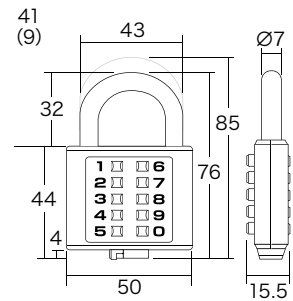

ロック

### 定番番号

#### レギュラー在庫品

定番番号	1箱入数(個)
35mm 定番番号 No.1468	12
40mm 定番番号 No.3578	
40mmツル長定番番号 No.3578	6
50mm 定番番号 No.3579	

※包装形態は小袋入りです。

### 指定番号

#### 受注生産品

番号を決めていただく時、  
(35mmは1～8の4桁) (40・50mmは0～9の4桁)  
同じ番号は1回しか使えませんのでご注意ください。

(例：②3②6・④56④等)  
同じ数字を複数使用するのは不可。

納期：約20日(営業日)

GW・お盆・正月の長期休暇の時期は、納期がかかります。

※包装形態は小袋入りです。

袋入ヘッダー付



サイズ	1箱入数(個)	1梱入数(個)
35mm袋入	10	100
40mm袋入		
40mmツル長袋入	6	60
50mm袋入		

パック入



品番	サイズ	1箱入数(パック)
AP-023C	35mm	10
AP-024C	40mm	
AP-024L	40mm吊長	6
AP-025C	50mm	

パックサイズ  
35・40mm：W60×H110mm  
40mm吊長：W60×H160mm  
50mm：W70×H125mm

本体：クロームメッキ仕上  
ツル：真鍮製クロームメッキ仕上

## ■ Zロック

35mm



SC

パック入

パックサイズ | 35mm : W58×H112mm

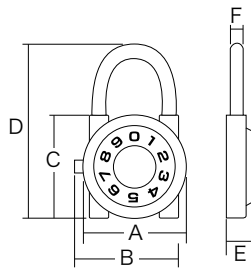

※同一番号・指定番号の設定はできません。  
※可変番号設定は出来ません。



サイズ	A	B	C	D	E	F
35mm	35	38	35	62	20	5.5
	サイズ					1箱入数(パック)
	35mm					12

ロ  
ッ  
ク

## ■ ワイヤロック80

ワイヤー：鉄心・PVCコーティング  
シリンダー：亜鉛ダイカスト

自分で番号を決められる、便利で頑丈なワイヤロック

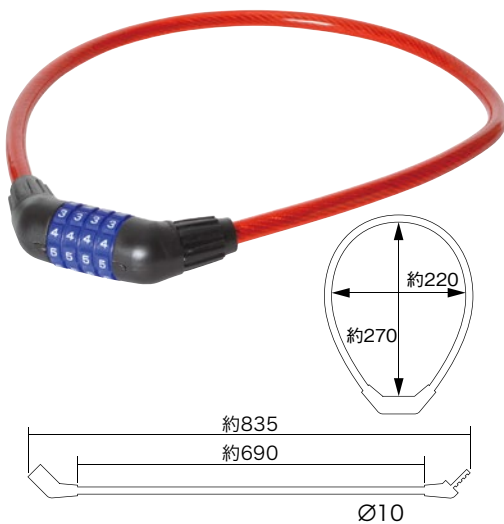

### 「注意」

- 自転車専用ですので、錠を分解・改造したり他の目的に使用しないでください。
- 走行時、錠を車輪の近く、または、ハンドルにぶらさげないでください。スポーク、およびハンドルがとられて転倒する恐れがあります。
- 引っ掛かった錠本体を無理に引っ張らないでください。スポーク等が変形したり外れた時にワイヤーがあたってケガをする恐れがあります。
- 錠を振りまわさないでください。当たるとケガをする恐れがあります。
- 自転車の移動・乗車等は必ず解錠してから行ってください。
- 本製品は、盗難予防に絶対的なものではありません。盗難による損害には責任を負いかねますので、ご了承ください。
- 動作不良防止のため、雨や水（特に塩水）がかかる場所などでの放置・保管を避け、市販の防錆潤滑スプレーなどで定期的にメンテナンスを行ってください。

### 1 設定前 (初期設定位置)

番号合わせ位置  
ワイヤー先端を抜き取る

### 2 ダイヤル設定方法 (4ケタ)

黒い部分を右へ回し  
お好みの番号を  
設定する

### 3 施錠・解錠方法

適当な番号に変更して施錠  
完了  
解錠は番号を合わせ  
ワイヤー先端を  
抜き取る  
ワイヤー先端を差し込む

- ① 番号合わせ位置に対してダイヤル番号 (0000) をまっすぐ揃えてください。(図参照)
- ② ダイヤル錠本体からワイヤー先端 (カギ形状) を図1の矢印の方向に抜き取ります。

- ① ダイヤル錠本体側面にある黒いダイヤルを右に回します。(図参照)
- ② 4つのダイヤルを回してお好みの4ケタの番号を「番号合わせ位置」に対してまっすぐ合わせて番号を変更します。
- ③ 黒いダイヤルを左に回して最初の位置に戻すと、設定完了です。(図参照)
- ④ 再度変更する場合は、①～③を繰り返してください。

- #### <施錠方法>
- ① 設定した4ケタの番号が「番号合わせ位置」に対してまっすぐ揃っていることを確認し、ワイヤー先端 (カギ形状) をダイヤル錠本体側面にあるカギ穴に差し込みます。(図参照)
  - ② ダイヤルを回して違う番号に変更すると施錠できます。

- #### <解錠方法>
- ダイヤルを回して設定した4ケタの番号を「番号合わせ位置」に対してまっすぐ合わせて、ワイヤー先端 (カギ形状) を抜き取ります。

### 設定前、ダイヤル設定方法、施錠・解錠方法に関する注意事項

- ・ご購入後は、初期設定番号を必ず変更してください。
- ・「番号合わせ位置」に対してまっすぐ揃っていないと設定できません。
- ・ダイヤルの設定を変更した場合、番号は必ず控えておいてください。忘れると解錠できなくなります。

品名	1箱入数(パック)	1梱入数(パック)
ワイヤロック80	5	50



### No.950 飾り取手 AB

材 質：亜鉛ダイカスト

仕 上 げ：メッキ仕上げ

付属ネジ：90・120mm：木ネジ 2.4×16mm 2本

150mm：木ネジ 2.7×20mm 2本

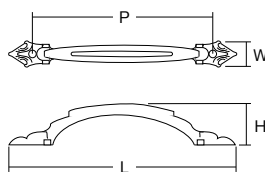

サイズ	L	P	H	W
90mm	90	72	20	14
120mm	120	98	22	16
150mm	150	118	25	20

品 名			1箱入数(本)
No.950 飾り取手	90mm	AB	30
No.950 飾り取手	120mm	AB	20
No.950 飾り取手	150mm	AB	

### アイアンハンドル 黒革

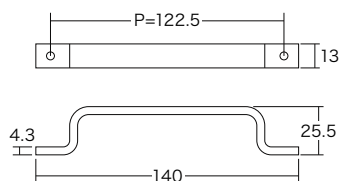

材 質：鉄

仕 上 げ：黒革塗装仕上げ

付属ネジ：黒亜鉛 Aトラス  
タッピング  
4×16mm 2本



アイアンハンドル 黒革

ベックハンドル AG

### ベックハンドル AG

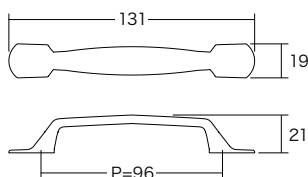

材 質：亜鉛ダイカスト

仕 上 げ：メッキ仕上げ

付属ビス：ISO トラス  
4×25mm 2本

適応板厚：18～20mm

品 名			1箱入数(本)
アイアンハンドル	黒革		10
ベックハンドル	AG		

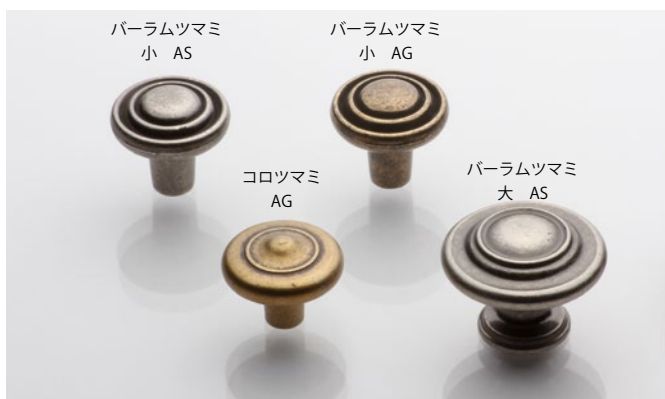

### パーラムツマミ 小 AG / AS

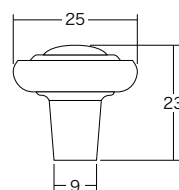

材 質：亜鉛ダイカスト

仕 上 げ：メッキ仕上げ

付属ビス：ISO トラス  
4×25mm 1本

適応板厚：17～20mm

### パーラムツマミ 大 AS

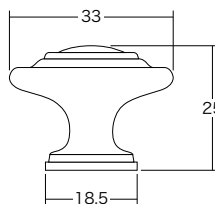

材 質：真鍮

仕 上 げ：メッキ仕上げ

付属ビス：ISO トラス  
4×25mm 1本

適応板厚：16～20mm

### コロツマミ AG

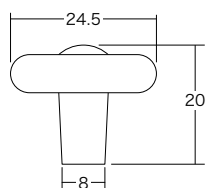

材 質：亜鉛ダイカスト

仕 上 げ：メッキ仕上げ

付属ビス：ISO トラス  
4×25mm 1本

適応板厚：15～20mm

品 名			1箱入数(個)
パーラムツマミ	小	AG	10
パーラムツマミ	小	AS	
パーラムツマミ	大	AS	
コロツマミ		AG	



カップ取手 AG

プラム引手 AG

### ■ カップ取手 AG

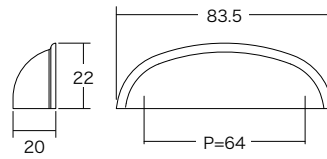

材 質：亜鉛ダイカスト  
仕 上 げ：メッキ仕上げ  
付属ビス：ISO トラス  
4×25mm 2本  
適応板厚：18～20mm

### ■ プラム引手 AG

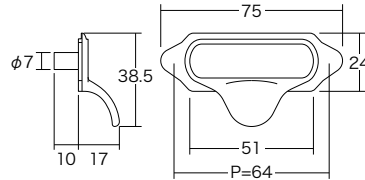

材 質：亜鉛ダイカスト  
仕 上 げ：メッキ仕上げ  
付属ビス：ISO トラス  
4×25mm 2本  
適応板厚：17～20mm

品 名	1箱入数(本)
カップ取手 AG	10
プラム引手 AG	

### ■ エクスリムハンドル

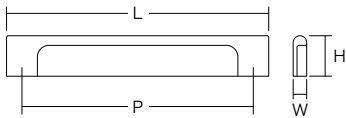

材 質：亜鉛ダイカスト  
仕 上 げ：黒艶消塗装  
付属ビス：ISO トラス  
4×25mm 2本  
適応板厚：16～22mm

サイズ	L	P	H	W
48mm	48	40	21	7
136mm	136	120		



エクスリムハンドル  
136mm

エクスリムハンドル  
48mm

ピクトツマミ

### ■ ピクトツマミ

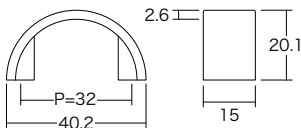

材 質：亜鉛ダイカスト  
仕 上 げ：黒艶消塗装  
付属ビス：ISO トラス  
4×22mm 2本  
適応板厚：16.5～19mm

品 名	1箱入数(本)
エクスリムハンドル MB 48mm	30
エクスリムハンドル MB 136mm	20
ピクトツマミ ブラック	



アルミベンドハンドル

アーチハンドル  
ダイヤ

### ■ アルミベンドハンドル

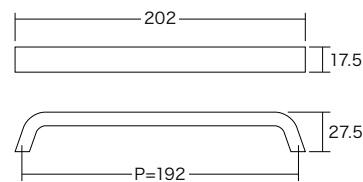

材 質：アルミ  
仕 上 げ：黒艶消塗装  
付属ビス：ISO トラス  
4×25mm 2本  
適応板厚：18～20mm

### ■ アーチハンドル ダイヤ

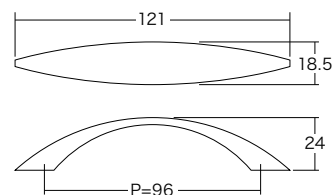

材 質：亜鉛ダイカスト  
仕 上 げ：黒艶消塗装  
付属ビス：ISO トラス  
4×25mm 2本  
適応板厚：19～20mm

品 名	1箱入数(本)
アルミベンドハンドル 192mm ブラック	10
アーチハンドル ダイヤ ブラック	10



## No.410 取手

材 質：亜鉛ダイカスト

仕 上 げ：黒塗装

付属ネジ：皿タッピング 3×20mm 2本

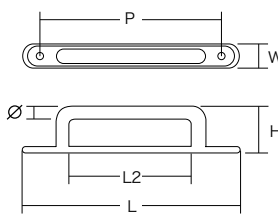

サイズ	L	L2	P	H	W	φ
90mm	90	42	73	24	12	7
120mm	120	64	100	27	14	8
150mm	150	86	127	31	16	9

品 名			1箱入数(本)
No.410 取手	90mm	ブラック	20
No.410 取手	120mm	ブラック	
No.410 取手	150mm	ブラック	



## ソフトハンドル

材 質：エラストマー樹脂

付属ビス：ISO トラス

4×30mm 2本

適応板厚：30mm：22～23mm

40mm・60mm：21～23mm

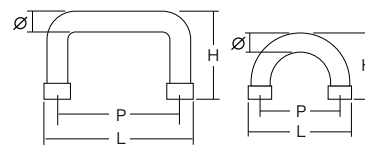

品 名			1箱入数(本)
ソフトハンドル	30mm	ブラック	50
ソフトハンドル	40mm	ブラック	
ソフトハンドル	60mm	ブラック	40

サイズ	L	P	H	φ
30mm	42	31	25	10
40mm	51	39	28	
60mm	68	58	28	

取手・つまみ

## エーデルハンドル

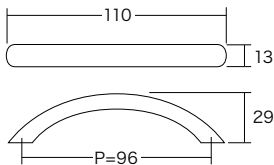

材 質：ABS 樹脂

仕 上 げ：黒艶消塗装

付属ビス：ISO トラス  
4×22mm 2本

適応板厚：15～19mm



## リッチモンドハンドル

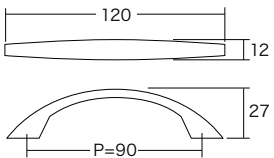

材 質：ABS 樹脂

仕 上 げ：黒艶消塗装

付属ビス：ISO トラス  
4×22mm 2本

適応板厚：14～19mm

## ソフィアハンドル

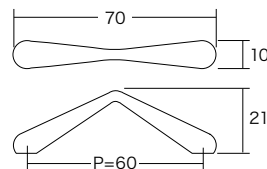

材 質：ABS 樹脂

仕 上 げ：黒艶消塗装

付属ビス：ISO トラス  
4×22mm 2本

適応板厚：15～19mm

## ムーンハンドル

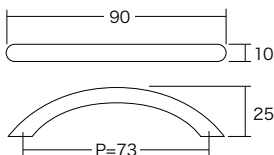

材 質：ABS 樹脂

仕 上 げ：黒艶消塗装

付属ビス：ISO トラス  
4×22mm 2本

適応板厚：15～19mm

品 名			1箱入数(本)
エーデルハンドル	110mm	ブラック	10
リッチモンドハンドル	120mm	ブラック	
ムーンハンドル	90mm	ブラック	50
ソフィアハンドル	70mm	ブラック	

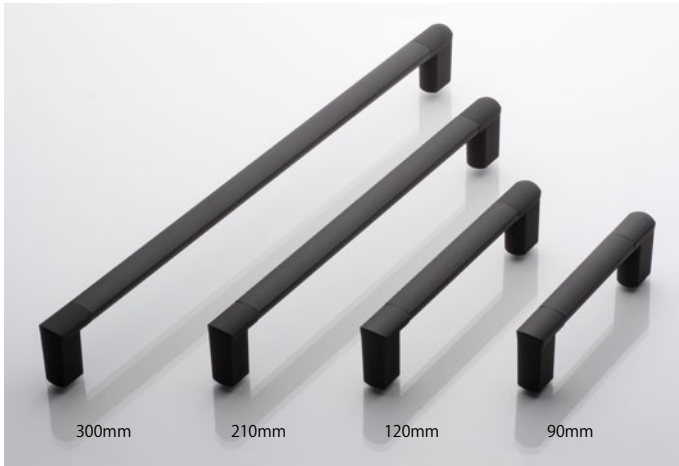

## ■ タイムハンドル

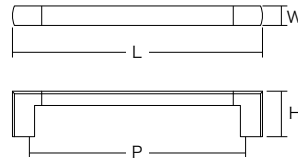

材 質：パイプ：アルミ、座：ABS樹脂  
仕 上 げ：黒艶消塗装  
付属ビス：ISOトラス 4×25mm 2本  
適応板厚：15～22mm

サイズ	L	P	H	W
90mm	113	90	35	15
120mm	143	120		
210mm	233	210		
300mm	323	300		

品 名			1箱入数(本)
タイムハンドル	90mm	ブラック	10
タイムハンドル	120mm	ブラック	
タイムハンドル	210mm	ブラック	
タイムハンドル	300mm	ブラック	

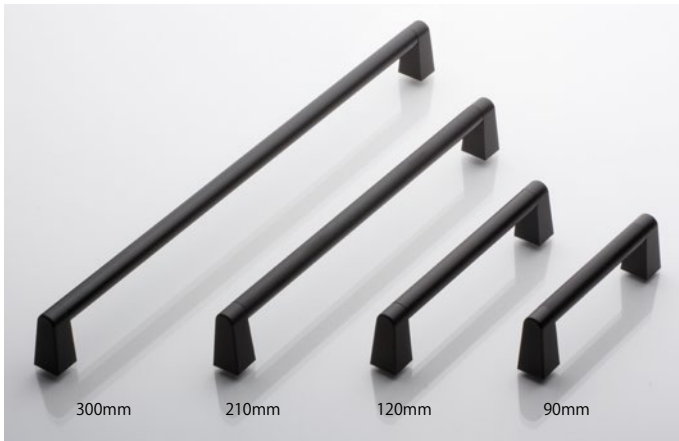

## ■ シリウスハンドル

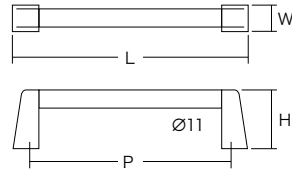

材 質：パイプ：アルミ、座：ABS樹脂  
仕 上 げ：黒艶消塗装  
付属ビス：ISOトラス 4×25mm 2本  
適応板厚：15～22mm

サイズ	L	P	H	W
90mm	110	90	32	15
120mm	140	120		
210mm	230	210		
300mm	320	300		

品 名			1箱入数(本)
シリウスハンドル	90mm	ブラック	10
シリウスハンドル	120mm	ブラック	
シリウスハンドル	210mm	ブラック	
シリウスハンドル	300mm	ブラック	

## ■ PCスターツマミ

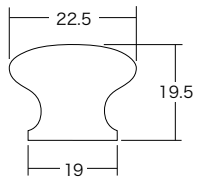

材 質：ABS樹脂  
付属ビス：ISOトラス  
4×25mm 1本  
適応板厚：16～20mm

## ■ ビートツマミ

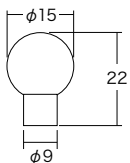

材 質：ABS樹脂  
仕 上 げ：黒艶消塗装  
付属ビス：ISOトラス  
4×25mm 1本  
適応板厚：15～22mm



PCスターツマミ

ビートツマミ

品 名			1箱入数(個)
PCスターツマミ	22mm	ブラック	50
ビートツマミ		ブラック	10

## ■ フラットハンドル2

本体：アルミ（アルマイトシルバー塗装）  
座：亜鉛ダイカスト（クロームメッキ仕上）

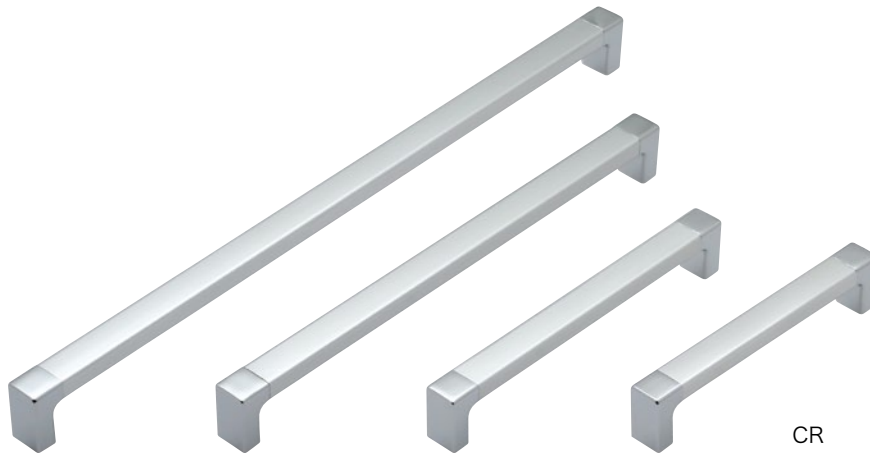

サイズ	L	P	H	W
138mm	138	128	28	16
170mm	170	160		
260mm	260	250		
362mm	362	352		

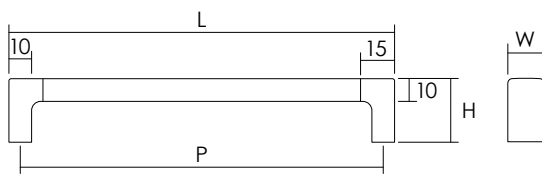

適応板厚：  
13~22mm  
附属ビス：  
ISO 4x25mm

サイズ	1箱入数(本)	1梱入数(本)	カラー
138mm	20	200	CR
170mm			
260mm	10	100	
362mm			

取手・つまみ

## ■ ロアールハンドル

亜鉛ダイカスト

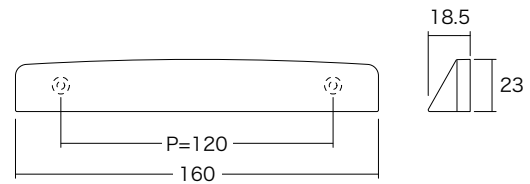

適応板厚：  
17~19mm  
附属ビス：  
ISO 4x22mm

サイズ	1箱入数(本)	1梱入数(本)	カラー
160mm	20	200	シルバー

## ■ エクスリムハンドル

亜鉛ダイカスト 塗装仕上

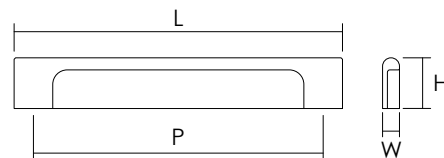

附属ビス ISO 4x25mm

適応板厚：  
16~22mm

サイズ	L	P	H	W
48mm	48	40	21	7
136mm	136	120		

附属ビス：  
ISO 4x25mm

サイズ	1箱入数(本)	1梱入数(本)	カラー
48mm	30	300	MB・WA
136mm	20	200	

## ベロッサハンドル

本体：アルミ（シルバー塗装）  
座：亜鉛ダイカスト（クロームメッキ仕上）

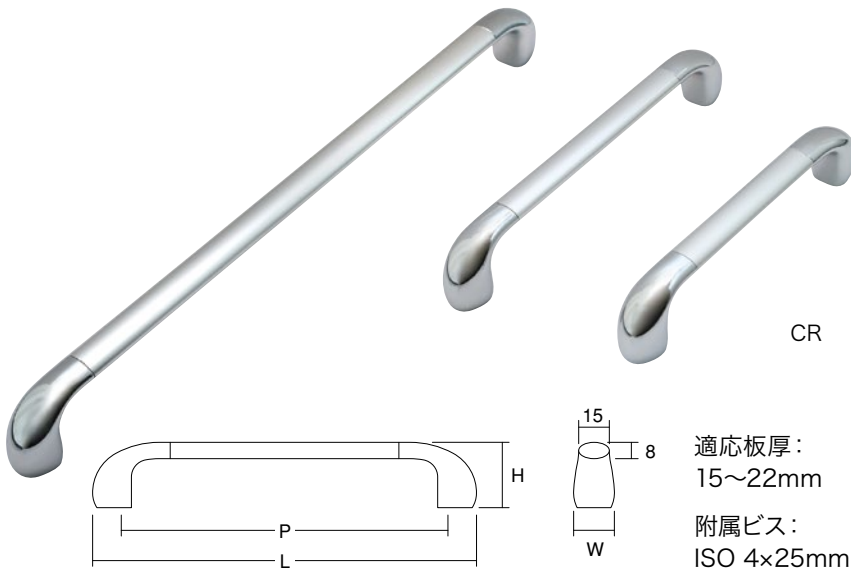

サイズ	L	P	H	W
156mm	156	128	32	20
188mm	188	160		
328mm	328	300		

CR

適応板厚：  
15~22mm

附属ビス：  
ISO 4x25mm

サイズ	1箱入数(本)	1梱入数(本)	カラー
156mm	10	100	CR
188mm			
328mm			

## ジェノバハンドル

亜鉛ダイカスト シルバー塗装

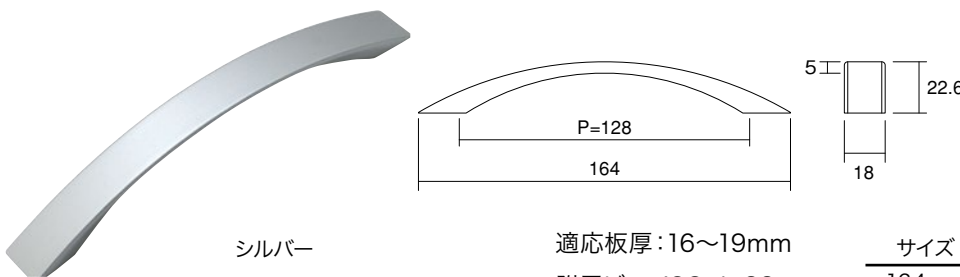

適応板厚：16~19mm  
附属ビス：ISO 4x22mm

サイズ	1箱入数(本)	1梱入数(本)	カラー
164mm	10	100	シルバー

## アーチェリーハンドル

亜鉛ダイカスト（シルバー塗装/クロームメッキ）

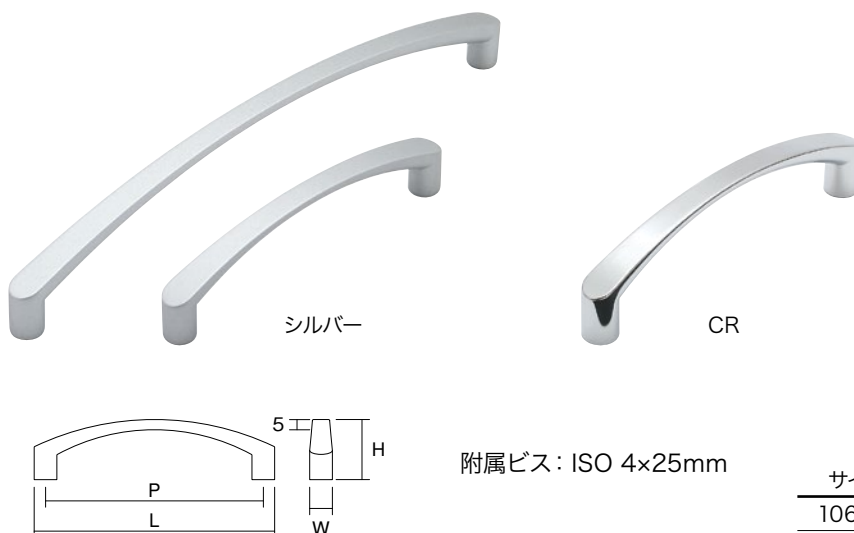

適応板厚：106mm：16~22mm  
202mm：15~22mm

サイズ	L	P	H	W
106mm	106	96	26.5	10
202mm	202	192	33	

附属ビス：ISO 4x25mm

サイズ	1箱入数(本)	1梱入数(本)	カラー
106mm	20	200	シルバー・CR
202mm	10	100	シルバー

## ミラノツマミ

本体：亜鉛ダイカスト／リング部：ゴム

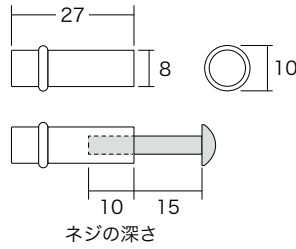
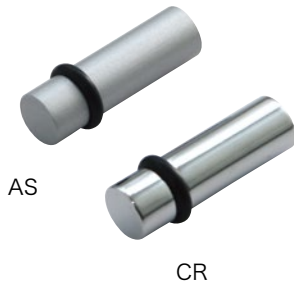

適応板厚：15～22mm  
 附属ビス：ISO 4×25mm

品名	1箱入数(個)	1梱入数(個)	カラー
ミラノツマミ	20	200	AS・CR

## ピクトツマミ

亜鉛ダイカスト

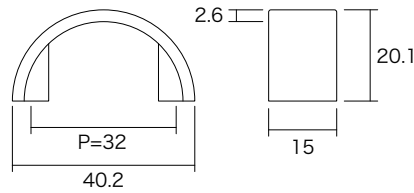

適応板厚：16.5～19mm  
 附属ビス：ISO 4×22mm

品名	1箱入数(個)	1梱入数(個)	カラー
ピクトツマミ	20	200	ブラック・WA

## スクエアツマミ

亜鉛ダイカスト

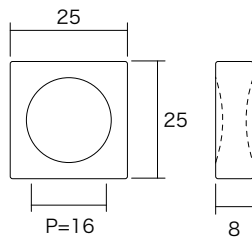
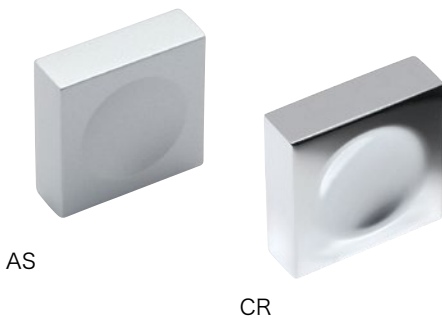

適応板厚：15～22mm  
 附属ビス：ISO 4×25mm

品名	1箱入数(個)	1梱入数(個)	カラー
スクエアツマミ	20	200	AS・CR

## 切れるハンドルシリーズ

### ■ オリーブハンドル

本体：アルミ（アルマイトシルバー塗装）  
座：亜鉛ダイカスト（クロームメッキ仕上・塗装）

●アルミパイプをカットする事により  
ビスピッチを調整できます

耐荷重：2kg  
適応板厚：15～22mm  
附属ビス：ISO 4×25mm

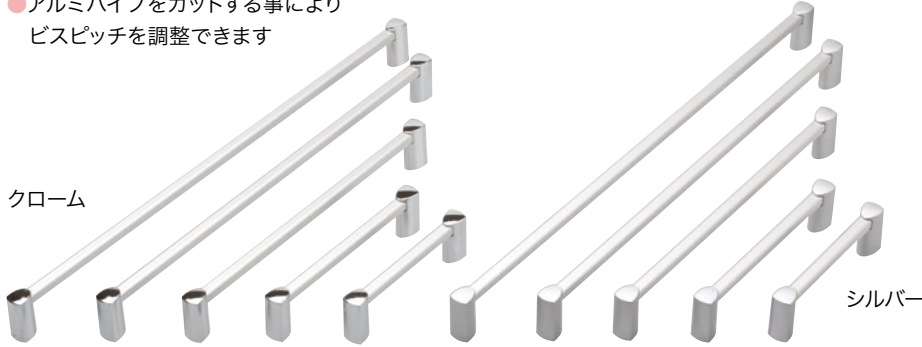

サイズ	L	P
90mm	111	90
120mm	141	120
210mm	231	210
300mm	321	300
360mm	381	360

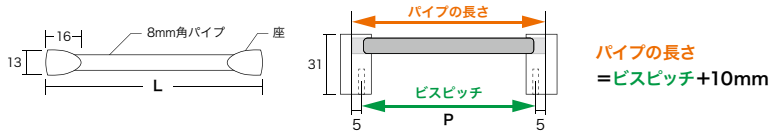

サイズ	1箱入数(本)	カラー
90mm	30	クローム シルバー
120mm	20	
210mm		
300mm	10	シルバー
360mm		

### ■ キューブハンドル

本体：アルミ（アルマイトシルバー塗装）  
座：亜鉛ダイカスト（クロームメッキ仕上・塗装）

●アルミパイプをカットする事により  
ビスピッチを調整できます

耐荷重：2kg  
適応板厚：15～22mm  
附属ビス：ISO 4×25mm

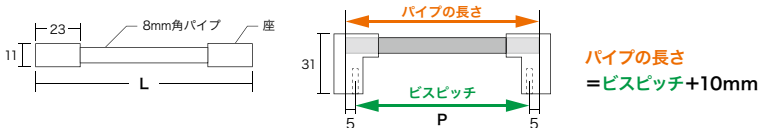
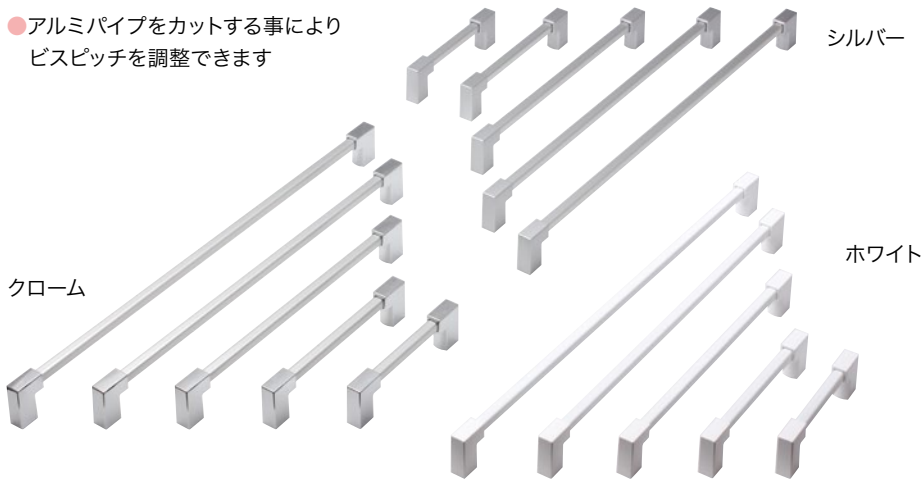

サイズ	L	P
90mm	112	90
120mm	142	120
210mm	232	210
300mm	322	300
360mm	382	360

サイズ	1箱入数(本)	カラー
90mm	30	クローム シルバー ホワイト
120mm	20	
210mm		
300mm	10	ホワイト
360mm		

### ■ キューブ・オリーブハンドル用 フック/タオルクリップ

ABS樹脂 塗装仕上

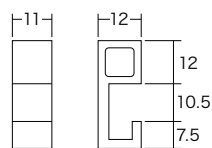
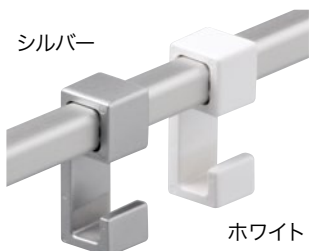

耐荷重 1kg

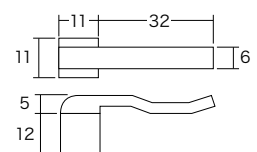
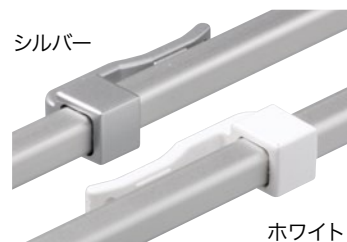

品名	1箱入数(本)	カラー
キューブ・オリーブハンドル用 フック	30	シルバー・ホワイト

品名	1箱入数(本)	カラー
キューブ・オリーブハンドル用 タオルクリップ	30	シルバー・ホワイト

## 切れるハンドルシリーズ

### ■ アルミパイプハンドル 丸座

本体：アルミ（アルマイトメッキ仕上）  
座：ABS樹脂（樹脂メッキクローム仕上）

耐荷重：3kg

シルバー



パイプの厚み：T=1.15  
パイプの内径：約 8.9～9.0

パイプの長さは  
ビスピッチと同じです。

- アルミパイプなので、カットする事によりビスピッチを調整できます
- 扉や引き出しに使うハンドルとしてご使用ください

適応板厚：15～22mm

附属ビス：ISO 4×25mm

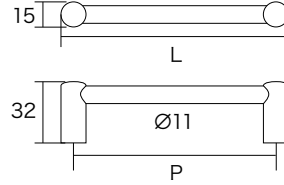

サイズ	L	P
90mm	105	90
120mm	135	120
210mm	225	210
300mm	315	300

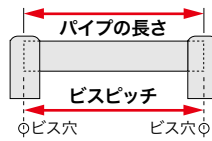

サイズ	1箱入数(本)	1梱入数(本)	カラー
90mm	30	300	シルバー
120mm	20	200	
210mm			
300mm	10	100	

### ■ アルミパイプハンドル 角座

本体：アルミ（アルマイトメッキ仕上）  
座：ABS樹脂（樹脂メッキクローム仕上）

耐荷重：3kg

シルバー



パイプの厚み：T=1.15mm  
パイプの内径：約 8.9～9.0mm

パイプの長さは  
ビスピッチ-10mmです。

- アルミパイプなので、カットする事によりビスピッチを調整できます
- 扉や引き出しに使うハンドルとしてご使用ください

適応板厚：15～22mm

附属ビス：ISO 4×25mm

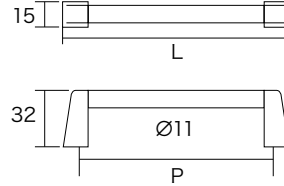

サイズ	L	P
90mm	110	90
120mm	140	120
210mm	230	210
300mm	320	300

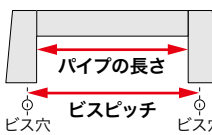

サイズ	1箱入数(本)	1梱入数(本)	カラー
90mm	30	300	シルバー
120mm	20	200	
210mm			
300mm	10	100	

### ■ アルミオーバルハンドル

本体：アルミ（シルバー塗装）  
座：ABS樹脂（樹脂メッキクローム仕上）

シルバー



適応板厚：15～20mm

附属ビス：ISO 4×25mm

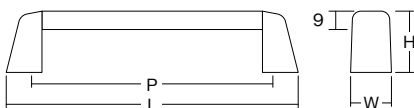

サイズ	L	P	H	W	サイズ	1箱入数(本)	1梱入数(本)	カラー
90mm	114	90	30	20	90mm	30	300	シルバー
120mm	144	120			120mm	20	200	
210mm	234	210			210mm			
300mm	324	300			300mm	10	100	

## ■ かさ掛けハンドル

アルミ 塗装仕上

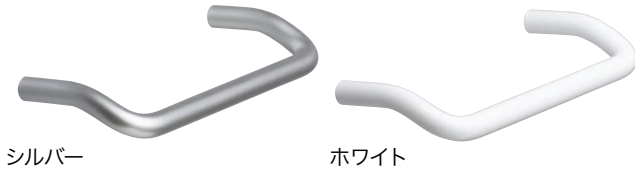

シルバー

ホホワイト

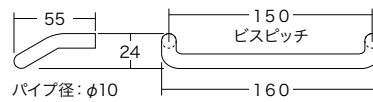

適応板厚: 16~20mm

附属ビス: ISO 4×25mm

● 150mmは傘3本、200mmは傘4本  
がおおよその目安です。

耐荷重: 2kg

サイズ	1箱入数(本)	カラー
150mm	30	シルバー・ホホワイト

## ■ アルミ丸棒取手

アルミ アルマイト仕上



ブラック

シルバー

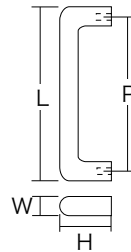

適応板厚: 20~30mm

附属ビス: ISO 4×35mm (ワッシャー付)

サイズ	L	P	H	W
80mm	80	70	30	10
100mm	100	90	30	
120mm	120	110	32	

サイズ	1箱入数(本)	1梱入数(本)	カラー
80mm	30	300	ブラック・シルバー
100mm			
120mm			

## ■ PC木目丸棒ハンドル

ABS樹脂 木目塗装



チーク

シオジ

カリン

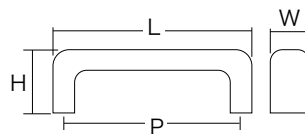

適応板厚: 10~20mm

附属ビス: ISO 4×25mm

サイズ	L	P	H	W
80mm	80	68	28	12
120mm	120	107		

サイズ	1箱入数(本)	カラー
80mm 120mm	50	チーク・シオジ・カリン

## ■ PCハンドル

ABS樹脂 木目塗装



オーク

ナラ

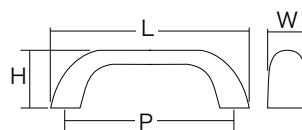

適応板厚: 15~20mm

附属ビス: ISOトラス 4×25mm

サイズ	L	P	H	W
60mm	84	60	22	14
100mm	122	100	24	15.5

サイズ	1箱入数(本)	カラー
60mm 100mm	50	オーク・ナラ

## ■ PCウッドハンドル

ABS樹脂 木目塗装及びメッキ

適応板厚: 10~20mm

附属ビス: ISO 4×25mm



チーク

ナラ

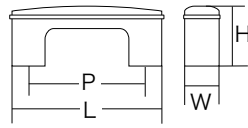

サイズ	L	P	H	W
60mm	60	45	24	14
85mm	85	64	25	16

サイズ	1箱入数(本)	カラー
60mm	50	チーク・ナラ
85mm		

## ■ PCスタートハンドル

ABS樹脂 木目塗装及びメッキ

適応板厚: 15~20mm

附属ビス: ISOトラス 4×25mm



ナラ

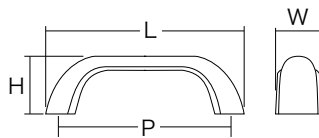

サイズ	L	P	H	W
90mm	90	66	24	18
123mm	123	100		20

サイズ	1箱入数(本)	カラー
90mm	50	ナラ
123mm		

## ■ PCローズハンドル

ABS樹脂 木目塗装

適応板厚: 15~20mm

附属ビス: JISトラス 4×25mm



チーク

ナラ

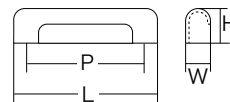

サイズ	L	P	H	W
60mm	60	45	21	14
86mm	86	64		15
110mm	110	90		16

サイズ	1箱入数(本)	カラー
60mm	50	チーク・ナラ
86mm		
110mm		

## ■ ファインハンドル

ABS樹脂 塗装仕上

適応板厚: 120mm: 20~25mm

210mm: 20~30mm

附属ビス: 120mm: トラス 4×30mm

210mm: トラス 4×35mm

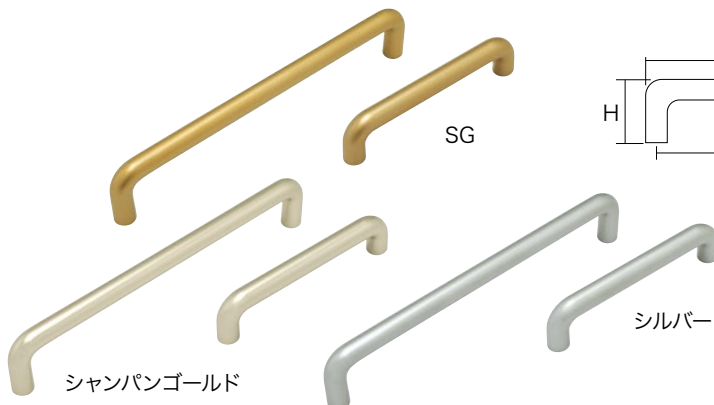

シャンパンゴールド

SG

シルバー

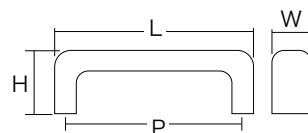

サイズ	L	P	H	W
120mm	120	107	28	12
210mm	210	198		

サイズ	1箱入数(本)	カラー
120mm	30	SG・シャンパンゴールド・シルバー
210mm	20	

## ■ スリム・ソフィア・パールハンドル

ABS樹脂 塗装仕上

スリムハンドル ソフィアハンドル パールハンドル



附属ビス 全てISOトラス 4×22mm

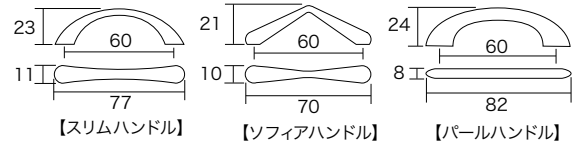

品名	サイズ	1箱入数(本)	カラー
スリムハンドル	77mm	50	シルバー
ソフィアハンドル	70mm		ブラック・シルバー
パールハンドル	80mm		ホワイト

適応板厚：

スリムハンドル：15～19mm／ソフィアハンドル：15～19mm／パールハンドル：14～19mm

## ■ ムーンハンドル

ABS樹脂 塗装仕上

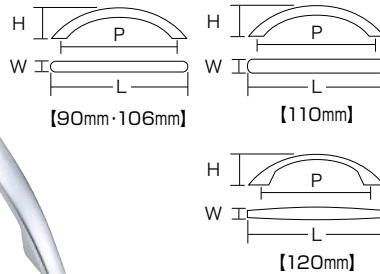

附属ビス 全てISOトラス 4×22mm

サイズ	L	P	H	W
90mm	90	73	25	10
106mm	106	90	26	9
110mm	110	96	29	13
120mm	120	90	27	12

サイズ	1箱入数(本)	カラー
90mm	50	ブラック・シルバー
106mm		シルバー
110mm		
120mm		

適応扉厚：90・110mm：15～19mm／106mm：17～19mm／120mm：14～19mm

取手・つまみ

## ■ No.410 取手

亜鉛ダイカスト

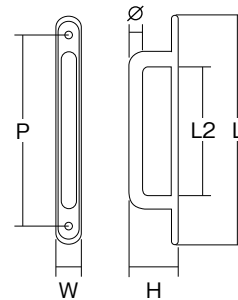
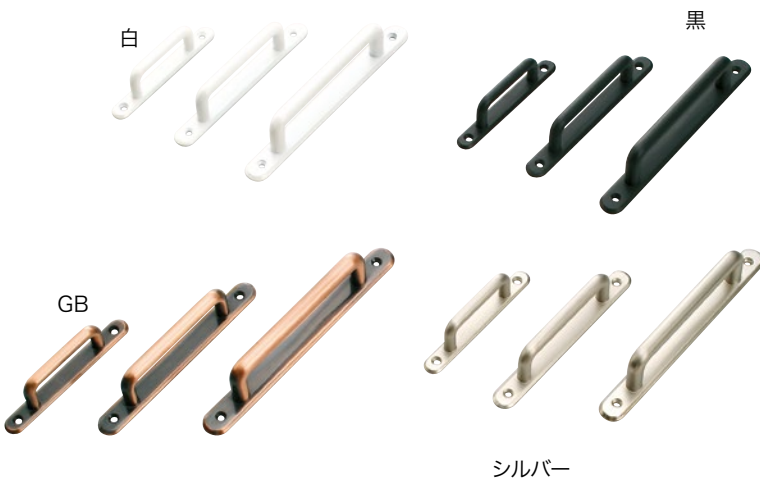

附属ビス 3×20mm

サイズ	L	L2	P	H	W	Ø
90mm	90	42	73	24	12	7
120mm	120	64	100	27	14	8
150mm	150	86	127	31	16	9

サイズ	1箱入数(本)	1梱入数(本)	カラー
90mm	20	120	白・黒・GB・シルバー
120mm			
150mm			

## No.800 飾り取手

亜鉛ダイカスト

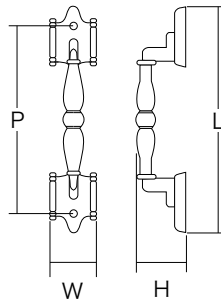
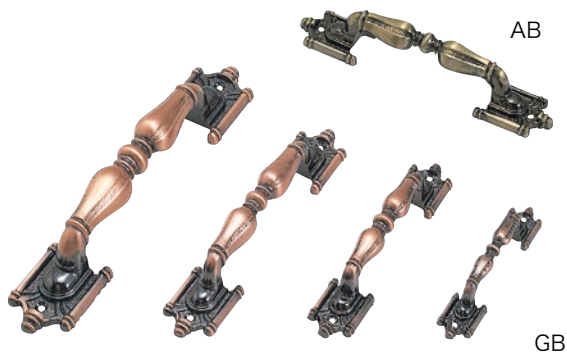

附属木ビス 90mm/120mm: 2.4×16mm  
150mm: 2.7×20mm  
200mm: 3.1×25mm

サイズ	L	P	H	W
90mm	90	73.5	22.5	19
120mm	120	101	27.5	25
150mm	148	123.5	30.5	29
200mm	194	163.5	37	37.5

サイズ	1箱入数(本)	1梱入数(本)	カラー
90mm	30	300	AB・GB
120mm	20	200	
150mm			
200mm	10	100	

## No.900 座付取手

亜鉛ダイカスト

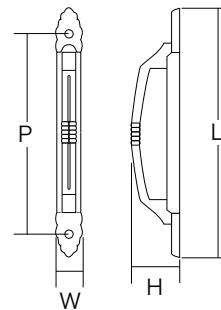

附属木ビス 90mm: 2.4×16mm  
150mm: 2.7×20mm

サイズ	L	P	H	W
90mm	90	75	20	11
150mm	150	125	27	19

サイズ	1箱入数(本)	1梱入数(本)	カラー
90mm	30	300	GB
150mm	20	200	

## No.950 飾り取手

亜鉛ダイカスト

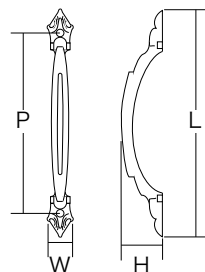
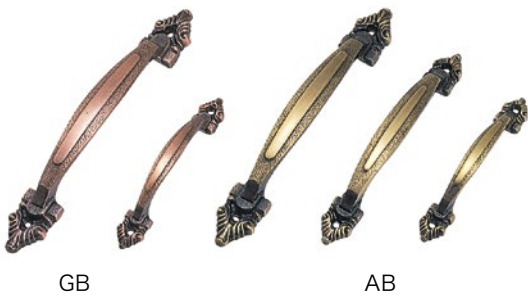

附属木ビス 90mm/120mm: 2.4×16mm  
150mm: 2.7×20mm

サイズ	L	P	H	W
90mm	90	72	20	14
120mm	120	98	22	16
150mm	150	118	25	20

サイズ	1箱入数(本)	1梱入数(本)	カラー
90mm	30	300	GB・AB
120mm	20	200	
150mm			

## ワンピース取手

亜鉛ダイカスト

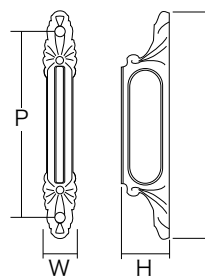

附属木ビス 80mm/100mm: 2.4×16mm  
120mm/150mm: 2.7×20mm  
180mm: 3.1×25mm

サイズ	L	P	H	W
80mm	80	66	17	12
100mm	100	82	21	15
120mm	120	97	25	18
150mm	150	122	31	23
180mm	180	143	35	27

サイズ	1箱入数(本)	1梱入数(本)	カラー
80mm	30	300	GB
100mm			
120mm	20	200	
150mm			
180mm			

## ■ ビーナス取手

亜鉛ダイカスト



附属木ビス 90mm:2.4×16mm  
120mm/150mm:2.7×20mm

サイズ	L	P	H	W
90mm	90	77	20	11
120mm	120	101	25	14
150mm	150	128	31	17

サイズ	1箱入数(本)	1梱入数(本)	カラー
90mm	30	300	シルバー・GB
120mm	20	200	
150mm			

## ■ シンプルハンドル

亜鉛ダイカスト



附属木ビス 90mm:2.4×16mm  
120mm/150mm:2.7×20mm

サイズ	L	P	H	W
90mm	90	75	20	9
120mm	120	100	24	12
150mm	150	125	30	15

サイズ	1箱入数(本)	1梱入数(本)	カラー
90mm	30	300	ブラウン・セントク・シルバー・ゴールド・SG・アンバー・MG・黒
120mm	20	200	
150mm			

## ■ ドームハンドル

亜鉛ダイカスト



附属木ビス 70mm/90mm:2.4×16mm  
120mm/150mm:2.7×20mm

サイズ	L	P	H	W
70mm	70	57	17	7
90mm	90	75	19	8
120mm	120	100	24	11
150mm	150	125	29	14

サイズ	1箱入数(本)	1梱入数(本)	カラー
70mm	30	300	アンバー・ニッケル・ブラウン
90mm			
120mm			
150mm	20	200	

## ■ ステンレス半回転取手

ステンレス SUS304

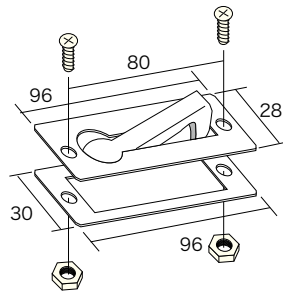
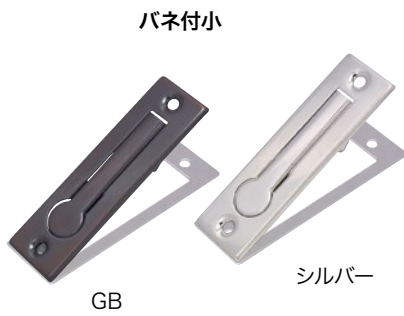

【バネ付小】

裏ナット止  
開口寸法: 70×18mm

附属ビス バネ付小: ISO 4×35mm

品名	1箱入数(本)	カラー
ステンレス半回転取手 バネ付小	10	GB・シルバー

## ■ ステンレス全回転取手

ステンレス SUS304

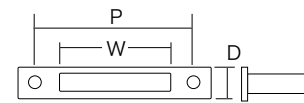
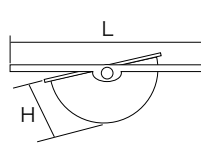

表ビス止

附属ビス タッピング 3×20mm

サイズ	L	W	P	D	H	開口寸法
中	85	47	70	20	25	50×14
大	100	54	82	22	29	60×15

品名	1箱入数(本)	カラー
ステンレス全回転取手 中	20	ヘアーライン
ステンレス全回転取手 大		

## ■ ダイカスト半回転取手 船底裏カバー付

亜鉛ダイカスト

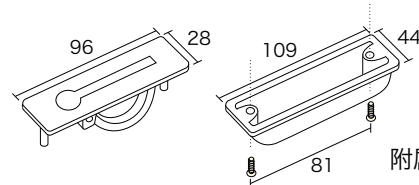

裏ビス止  
開口寸法: 90×22mm

附属ビス ISO 4×16mm

品名	1箱入数(本)	カラー
ダイカスト半回転取手 船底裏カバー付	20	ブロンズ・クローム

## ■ ダイカスト半回転取手 小

アルミダイカスト

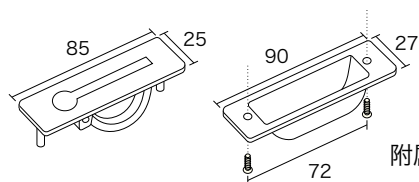
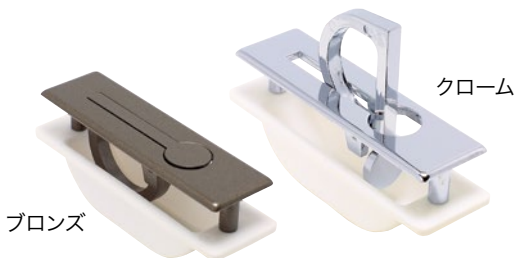

裏ビス止  
開口寸法: 80×19mm

附属ビス ISO 3×12mm

品名	1箱入数(本)	カラー
ダイカスト半回転取手 小	10	ブロンズ・クローム

## ■ ダイカスト半回転取手 大

亜鉛ダイカスト

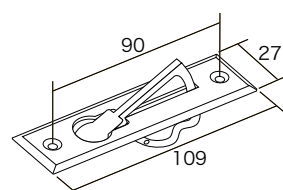

表ビス止  
開口寸法: 80×22mm

附属木ビス ISO 4×16mm

品名	1箱入数(本)	カラー
ダイカスト半回転取手 大	20	ブロンズ・シルバー

ハンドル棒: SUS304ステンレス  
座: 亜鉛ダイカスト

## ■ アジャストハンドル

フリーピッチ  $\longleftrightarrow$



WB

適応板厚: 14~20mm  
附属ビス: ISOトラス 4x25mm

- 110mmはビスピッチ15~105mm、140mmはビスピッチ15~135mmまで自在に対応します。
- 裏ビスを締めるだけでハンドル棒が固定されます。

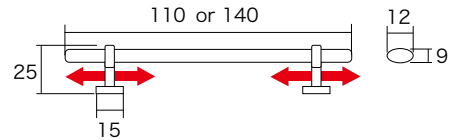

サイズ	1箱入数(本)	カラー
110mm	10	WB
140mm		

## ■ ダイカストアジャストハンドル

亜鉛ダイカスト

フリーピッチ  $\longleftrightarrow$

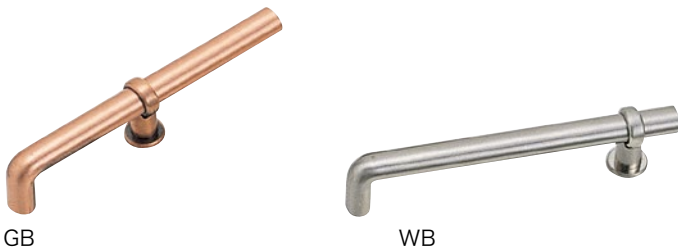

GB

WB

適応板厚: 14~20mm  
附属ビス: ISOトラス 4x25mm

- ビスピッチ12~112mmまで自在に対応します。
- 裏ビスを止めるだけでハンドル棒が固定されます。

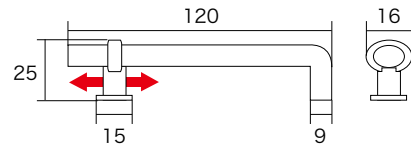

サイズ	1箱入数(本)	カラー
120mm	20	GB・WB

## ■ PCアジャストハンドル

ABS樹脂 木目塗装

フリーピッチ  $\longleftrightarrow$



ダークオーク

チーク

ナラ

- ビスピッチ60~102mmまで自在に対応します。
- 裏ビスを止めるだけでハンドル棒が固定されます。

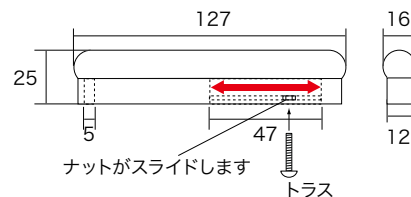

適応板厚  
附属ビス ISOトラス 4x30mmx2 12~22mm用  
ISOトラス 4x40mmx2 22~32mm用

サイズ	1箱入数(本)	カラー
127mm	30	ダークオーク・チーク・ナラ

## ■ プッシュツマミ No.300・350

ツマミ部：亜鉛ダイカスト／本体：ABS樹脂

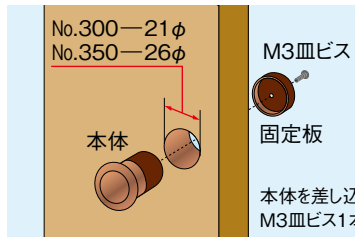

本体を差し込み固定板を裏側からあて、M3皿ビス1本で固定して下さい。

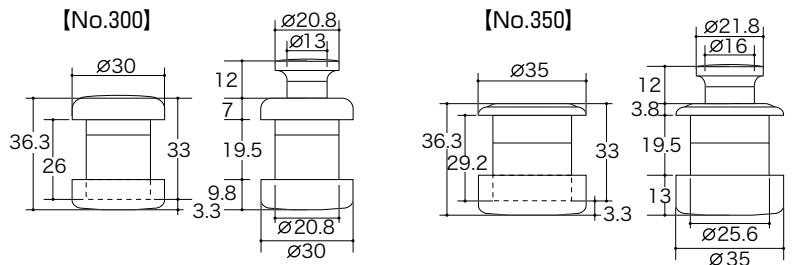

### 使用ビス

適応板厚20~30mm用ビス：3×18mm  
 適応板厚30~38mm用ビス：3×25mm  
 ※長い方のビス（3×25mm）を扉厚（20~25mm）に無理に使用すると故障します。

品名	1箱入数(個)	1梱入数(個)	カラー
NO.300プッシュツマミ	10	100	セントク・GB・WB・金消し・本金
NO.350プッシュツマミ			

取手・つまみ

## ■ 真鍮ホームツマミ

真鍮

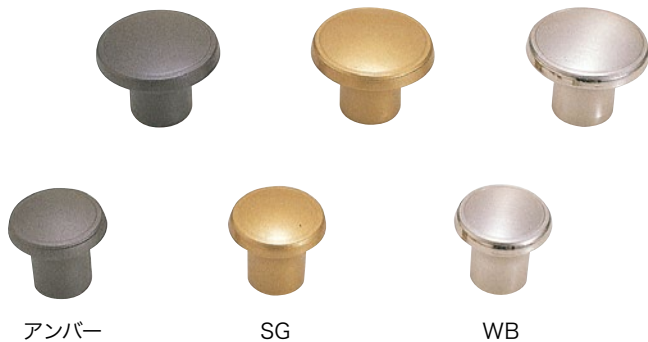

●ネジ穴が深いので扉厚の対応幅が大きいツマミです。

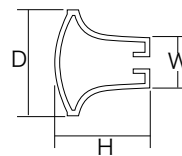

適応板厚：18~32mm  
 附属ビス：ISO 4×35mm

サイズ	D	H	W
22mm	22	21	13
30mm	30	23	15

サイズ	1箱入数(個)	カラー
22mm	30	アンバー・SG・WB
30mm		

## ■ ファインツマミ

ABS樹脂

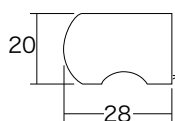

適応板厚：10~30mm  
 附属ビス：ISO 4×35mm

サイズ	1箱入数(本)	カラー
20mm	30	SG・シャンパンゴールド・シルバー

## ■ エルツマミ

ABS樹脂



クローム



ホワイト

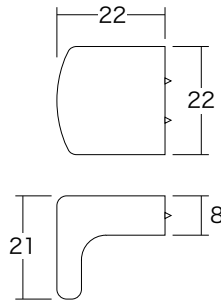

適応板厚：15~20mm  
 附属ビス：ISO 4×25mm

サイズ	1箱入数(本)	カラー
20mm	30	クローム・ホワイト

## ■ PCスターツマミ

ABS樹脂

チーク

ナラ

【ブラック・ホワイト】 【チーク・ナラ】

適応板厚：全サイズ15~20mm  
 附属ビス：ISO 4×25mm



ブラック

ホワイト

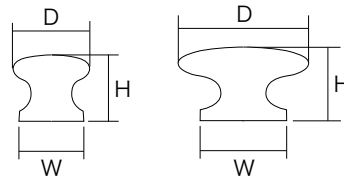

サイズ	D	H	W
22mm	22.5	19.5	19
35mm	35	25	24
45mm	45	25.5	30

サイズ	1箱入数(個)	カラー
22mm	50	ブラック・ホワイト
35mm		チーク・ナラ
45mm		

## ■ PC丸玉ツマミ

ABS樹脂



オーク

【PC丸玉ツマミ】

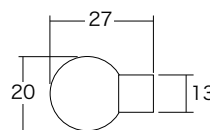

適応板厚：15~20mm  
 附属ビス：ISO 4×25mm

サイズ	1箱入数(個)	カラー
PC丸玉ツマミ20mm	50	オーク

## ■ PCピンキーツマミ

ABS樹脂



白



黒

【PCピンキーツマミ】

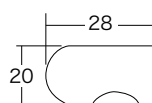

適応板厚：15~20mm  
 附属ビス：ISO 4×25mm

サイズ	1箱入数(個)	カラー
PCピンキーツマミ20mm	50	白・黒

## ■ ディズニー陶器つまみ

陶器製

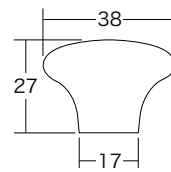

※パック入り形態のみ

適応板厚：15～20mm  
 附属ビス：ISO 4×25mm



品番	カラー	1箱入数(パック)
AP-547A	Mickey-1	5
AP-547B	Mickey-2	
AP-547C	Mickey-3	
AP-548A	Minnie-1	
AP-549A	Pooh-1	
AP-549B	Pooh-2	
AP-549C	Pooh-3	

## ■ 陶器つまみ

陶器製

[38mm]



テキストリング

ベリー

シンギングバード

チェック

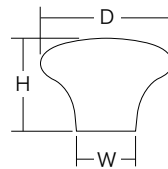

適応板厚：15～20mm  
 附属ビス：ISO 4×25mm

サイズ	D	H	W
32mm	32	23	15
38mm	38	27	16

[32mm]



リーフ

ベリー

シンギングバード

サイズ	1箱入数(個)	カラー
32mm	50	リーフ・ベリー・シンギングバード
38mm		テキストリング・ベリー・シンギングバード・チェック

## ■ シェル引手

スチール



GB

クローム

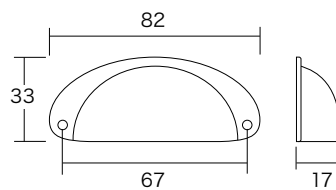

附属木ビス 2.7×16mm

サイズ	1箱入数(個)	カラー
82mm	50	GB・クローム

## ■ カード引手

スチール



クローム

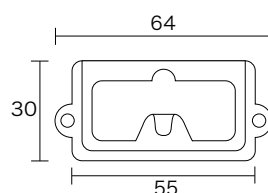

附属木ビス 2×8mm

サイズ	1箱入数(個)	カラー
64mm	50	クローム

## レザーハンドル

new

レザーハンドルS



ブラック ブラウン ライトブラウン ホワイト

レザーハンドルL



ブラック ブラウン ライトブラウン ホワイト

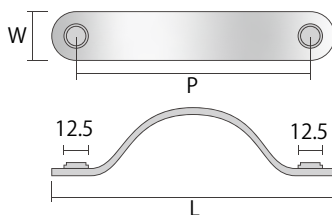

材 質：ハンドル（本革）  
ボタン（真鍮メッキ仕上）  
付属ビス：皿タッピングネジ  
（鉄Φ3.5×16mm）  
適応板厚：15mm以上

サイズ	L	P	W
S	約111-126	約85-100	25
L	約146-161	約120-135	25

品 名	1箱入数	カラー
レザーハンドルS	3	ブラック・ブラウン・ライトブラウン・ホワイト
レザーハンドルL		

## レザーツマミ

new



ブラック



ブラウン



ライトブラウン



ホワイト

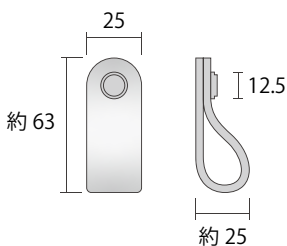

材 質：ハンドル（本革）  
ボタン（真鍮メッキ仕上）  
付属ビス：皿タッピングネジ  
（鉄Φ3.5×20mm）  
適応板厚：15mm以上

品 名	1箱入数	カラー
レザーツマミ	5	ブラック・ブラウン・ライトブラウン・ホワイト

## ■ アイアンハンドルタイプD

new



ブラック

ホワイト



ブラック

ホワイト

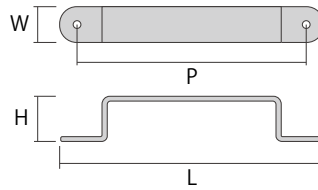

材 質：ハンドル（鉄）  
 付属ビス：トラスタッピングネジ  
 （鉄Φ3.5×16mm）  
 適応板厚：18mm 以上

サイズ	L	P	W	H
90mm	90	73	16	20
120mm	120	105	16	20

品 名	1箱入数	カラー
アイアンハンドル タイプD 90mm	5	ブラック
アイアンハンドル タイプD 120mm		ホワイト

## ■ アイアンハンドルタイプC

new



ブラック

ホワイト



ブラック

ホワイト

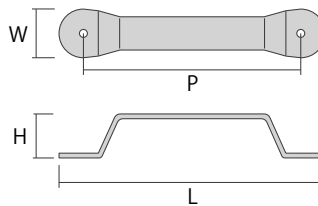

材 質：ハンドル（鉄）  
 付属ビス：トラスタッピングネジ  
 （鉄Φ3.5×16mm）  
 適応板厚：18mm 以上

サイズ	L	P	W	H
90mm	92	70	22	20
120mm	122	100	22	20

品 名	1箱入数	カラー
アイアンハンドル タイプC 90mm	5	ブラック
アイアンハンドル タイプC 120mm		ホワイト

## ■ アイアンハンドルタイプR

new



ブラック

ホワイト



ブラック

ホワイト

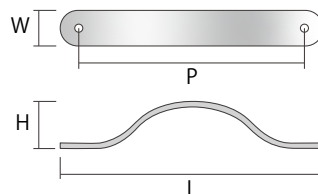

材 質：ハンドル（鉄）  
 付属ビス：トラスタッピングネジ  
 （鉄Φ3.5×16mm）  
 適応板厚：18mm 以上

サイズ	L	P	W	H
90mm	90	73	16	22
120mm	120	104	16	22

品 名	1箱入数	カラー
アイアンハンドル タイプR 90mm	5	ブラック
アイアンハンドル タイプR 120mm		ホワイト

**HAFELE** (ハーフェレ) スライド丁番26mmカップ

カップ・フレーム・座金：  
スチール ニッケルメッキ仕上

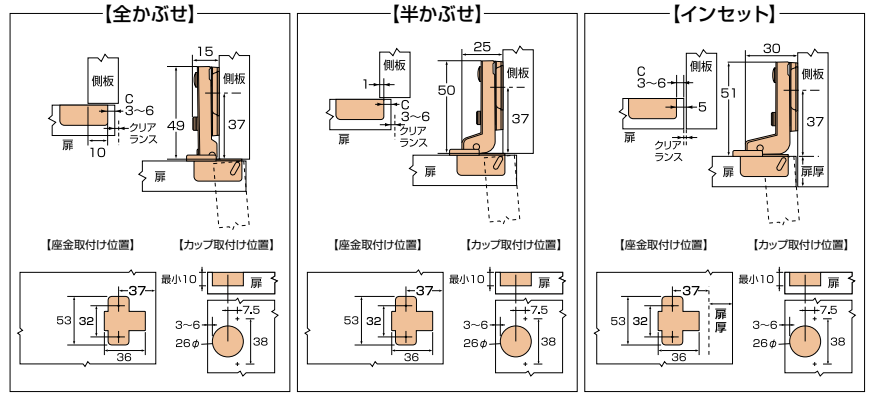

バラ入

附属ビス無し ※カップ・フレームと座金は組み立てておりません。

開き角度	95°	左右調整	±1.7mm
26mmカップ		前後調整	±1.7mm
カット量	3~6mm	上下調整	±1.7mm
カップ掘込み深さ	10mm		キャッチ付

品名	1箱入数(バラ)
ハーフェレ スライド丁番 全かぶせ キャッチ付	250個
ハーフェレ スライド丁番 半かぶせ キャッチ付	
ハーフェレ スライド丁番 インセット キャッチ付	

全かぶせ

C=3~6	12	13	14	15	16	17	18	18~22
3	0.3	0.5	0.8	1.2	1.5	2.0	2.4	試作テストを おすすめします。
4	0.3	0.5	0.8	1.1	1.4	1.8	2.2	
5	0.3	0.5	0.8	1.0	1.3	1.7	2.1	
6	0.3	0.5	0.8	1.0	1.3	1.6	2.0	

半かぶせ

C=3~6	12	13	14	15	16	17	18	18~22
3	0.4	0.6	0.7	1.3	1.7	2.2	2.6	試作テストを おすすめします。
4	0.3	0.5	0.8	1.2	1.5	2.0	2.4	
5	0.3	0.5	0.8	1.1	1.4	1.8	2.2	
6	0.3	0.5	0.8	1.0	1.3	1.7	2.1	

インセット

C=3~6	12	13	14	15	16	17	18	18~22
3	0.1	0.3	0.5	0.8	1.2	2.0	2.6	試作テストを おすすめします。
4	0.1	0.3	0.5	0.7	1.0	1.6	2.3	
5	0.2	0.3	0.5	0.7	1.0	1.4	2.0	
6	0.2	0.3	0.5	0.7	1.0	1.3	2.7	

家具用金物



**Hettich** (ヘティヒ) スライド丁番40mmカップ ワンタッチ

カップ：亜鉛合金ニッケルメッキ仕上  
フレーム：スチールニッケルメッキ仕上

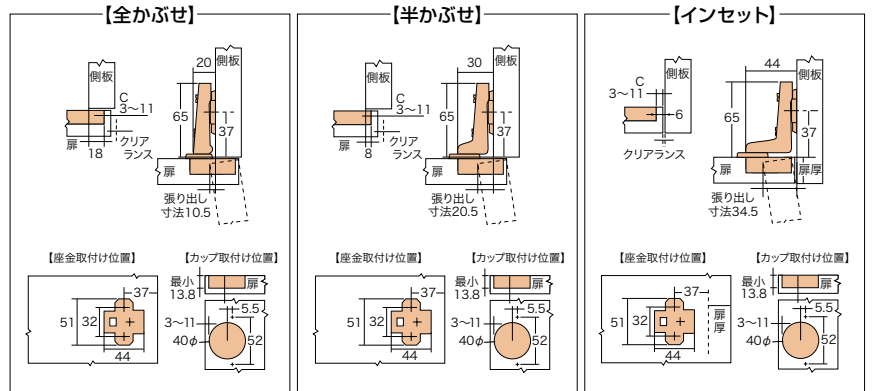

附属ビス無し ※カップ・フレームと座金は組み立てておりません。

品名	1箱入数(バラ)
ヘティヒ スライド丁番 全かぶせ キャッチ付 ワンタッチ	200個
ヘティヒ スライド丁番 半かぶせ キャッチ付 ワンタッチ	
ヘティヒ スライド丁番 インセット キャッチ付 ワンタッチ	

開き角度	95°	左右調整	+0.5/-3mm
40mmカップ		前後調整	±4mm
カット量	3~11mm	上下調整	±2mm
カップ掘込み深さ	13.8mm		キャッチ付

C	標準的な扉許容板厚											31				
	16	17	18	19	20	21	22	23	24	25	26	27	28	29	30	~43
3	0	0	0.1	0.2	0.3	0.4	0.5	0.6	0.7	0.9	1.1	1.3	1.5	1.7	1.9	試作テストを おすすめ します。
4	0	0	0.1	0.2	0.3	0.4	0.5	0.6	0.7	0.9	1.1	1.3	1.5	1.7	1.9	
5	0	0	0.1	0.2	0.3	0.4	0.5	0.6	0.7	0.9	1.1	1.3	1.5	1.7	1.9	
6	0	0	0.1	0.2	0.3	0.4	0.5	0.6	0.7	0.9	1.1	1.3	1.5	1.7	1.9	
7	0	0	0.1	0.2	0.3	0.4	0.5	0.6	0.7	0.8	1.0	1.2	1.4	1.6	1.8	
8	0	0	0.1	0.2	0.3	0.4	0.5	0.6	0.7	0.8	1.0	1.2	1.4	1.6	1.8	
9	0	0	0.1	0.2	0.3	0.4	0.5	0.6	0.7	0.8	1.0	1.2	1.4	1.6	1.8	
10	0	0	0.1	0.2	0.3	0.4	0.5	0.6	0.7	0.8	1.0	1.2	1.4	1.6	1.8	
11	0	0	0.1	0.2	0.3	0.4	0.5	0.6	0.7	0.8	1.0	1.2	1.3	1.5	1.7	

## blum (ブルム) スライド丁番35mmカップ ワンタッチ

カップ・フレーム・座金：  
スチール ニッケルメッキ仕上

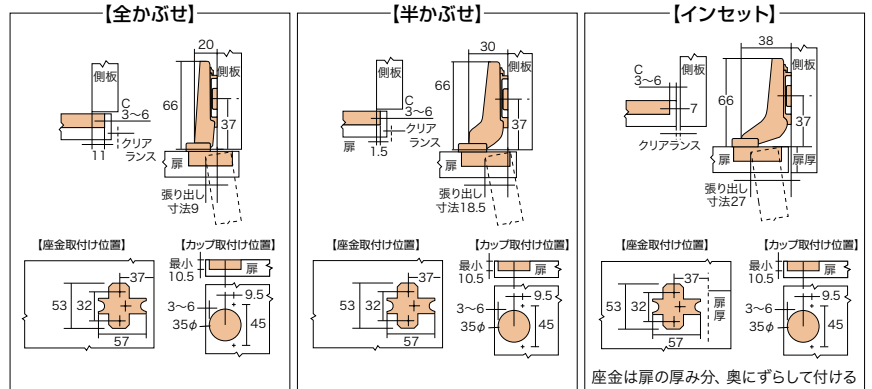

附属ビス無し ※カップ・フレームと座金は組み立てておりません。

バラ入

品名	1箱入数(バラ)
ブルム スライド丁番 全かぶせ キャッチ付 ワンタッチ	250個
ブルム スライド丁番 半かぶせ キャッチ付 ワンタッチ	
ブルム スライド丁番 インセット キャッチ付 ワンタッチ	

開き角度	100°	左右調整	±2mm
35mmカップ		前後調整	+3mm/-1mm
カット量	3~6mm	上下調整	±3mm
カップ掘込み深さ	10.5mm		キャッチ付

扉のコーナーカットが1mm(R=1mm)の場合の必要目地代

扉厚	カット量										
	16	18	19	20	22	24	26	28	30	32	
3	0.5	0.9	1.1	1.4	2.3	3.6					
4	0.5	0.8	1.0	1.3	2.0	3.3					
5	0.4	0.8	1.0	1.2	1.8	3.0					
6	0.4	0.8	0.9	1.1	1.7	2.8					

試験テストをおすすめします。

## Hellich (ヘティヒ) スライド丁番35mmカップ

カップ・フレーム・座金：  
スチール ニッケルメッキ仕上

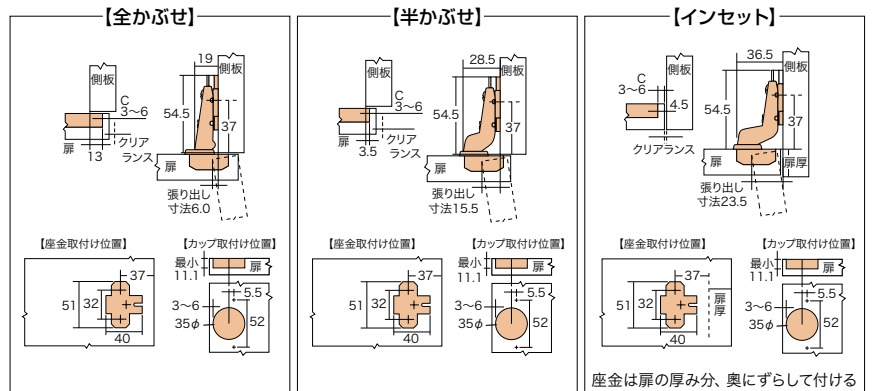

附属ビス無し ※カップ・フレームと座金は組み立てておりません。

バラ入

品名	1箱入数(バラ)
ヘティヒ スライド丁番 全かぶせ キャッチ付	200個
ヘティヒ スライド丁番 半かぶせ キャッチ付	
ヘティヒ スライド丁番 インセット キャッチ付	

開き角度	95°	左右調整	+0.5/-3mm
35mmカップ		前後調整	±2mm
カット量	3~6mm	上下調整	±2mm
カップ掘込み深さ	11.1mm		キャッチ付

扉のコーナーカットが1mm(R=1mm)の場合の必要目地代

扉厚	カット量										
	16	17	18	19	20	21	22	23	24	25	
3	0.6	0.8	1.1	1.5	1.9	2.4	3.1	4.0	4.8	5.8	
4	0.5	0.7	1.0	1.4	1.8	2.3	2.8	3.5	4.3	5.3	
5	0.2	0.4	0.8	1.3	1.7	2.2	2.7	3.3	4.0	4.8	
6	0.0	0.3	0.7	1.3	1.6	2.0	2.5	3.2	3.8	4.5	

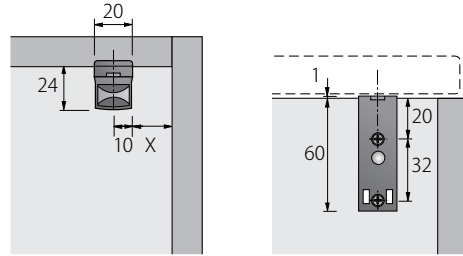

インセット前板:

下穴は、扉厚 +1mm ほど後退させる必要があります。

寸法 X = Z+ 取付プレートからの距離 + ヒンジのクランク

ヒンジ	ねじ止め式・サイレントシステム			寸法Z (mm)		
	9 046 472	9 046 472	9 055 416	扉幅300mm以下	450mm以下	600mm以下
Intermat 9943	全カブセ	半カブセ	インセット	10	18	24
Intermat 9944	全カブセ	半カブセ	-	10	18	24
Intermat 9956	全カブセ	半カブセ	-	26	34	40
Intermat 9936	全カブセ	半カブセ	インセット	10	18	24
Intermat 9936 W20	全カブセ	-	インセット	10	18	24
Intermat 9936 W30	全カブセ	-	インセット	10	18	24
Intermat 9936 W45	全カブセ	-	インセット	10	18	24
Intermat 9936 W90	-	-	インセット	10	18	24

品名	1箱入数(バラ)
ヘティヒ ダイカスト 面付 ダンパー	200個

スライドレールシリーズ

■ スライドレール ローラータイプ

本体：スチール／エポキシ樹脂コーティング（ホワイト）  
ローラー：樹脂製

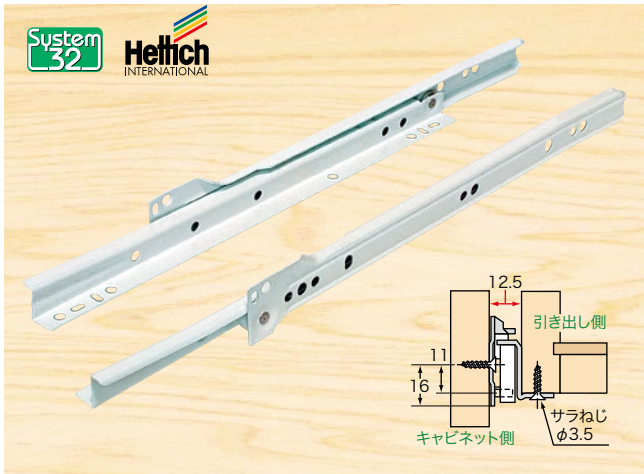

●脱着可能／片トラベル

25kg  
耐荷重

バラ入

品名	引き出し長さ 標準規定サイズ	スライド量	引き残し	箱入数
ローラータイプ底付250mm	250mm	165mm	85mm	1箱 30セット
ローラータイプ底付300mm	300mm	215mm	85mm	
ローラータイプ底付350mm	350mm	265mm	85mm	
ローラータイプ底付400mm	400mm	315mm	85mm	
ローラータイプ底付450mm	450mm	355mm	95mm	
ローラータイプ底付500mm	500mm	398mm	102mm	
ローラータイプ底付550mm	550mm	440mm	110mm	
ローラータイプ底付600mm	600mm	480mm	120mm	

■ スライドレール ミニベアリングタイプ

スチール／亜鉛メッキ

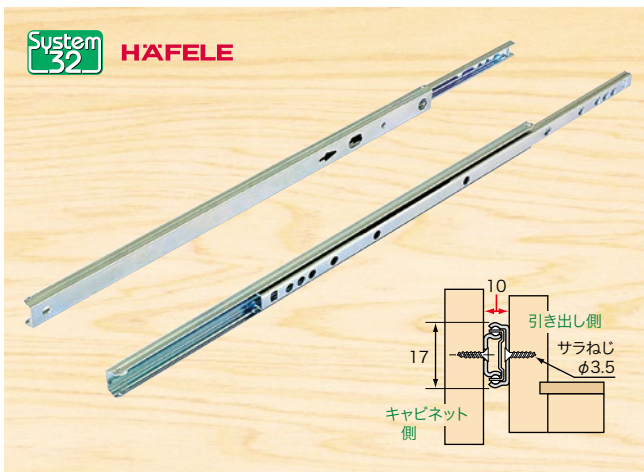

●脱着不可／両トラベル

バラ入

10kg  
耐荷重



平（べた）置きの場合、  
耐荷重は1/4になります

品名	引き出し長さ 標準規定サイズ	スライド量	引き残し	箱入数
ミニベアリングタイプ 246mm	250~ 420mm	片側172 最大344 mm	74mm	1箱 25セット
ミニベアリングタイプ 310mm	315~ 550mm	片側236 最大472 mm		

■ スライドレール ベアリングタイプ

スチール／亜鉛メッキ

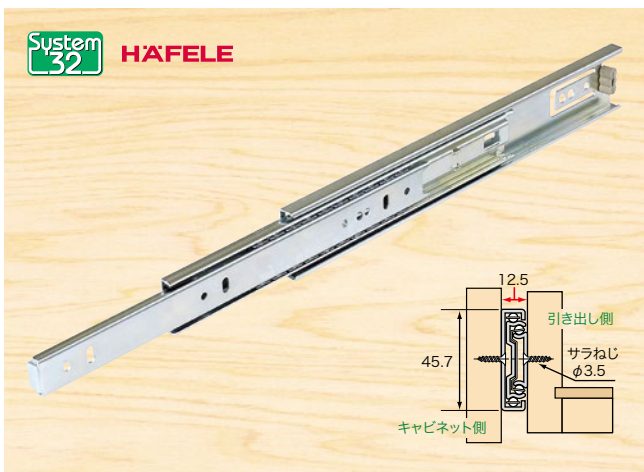

●脱着可能／片トラベル

●3段引

バラ入

35kg  
耐荷重

650・700mm  
タイプは  
28kg



平（べた）置きの場合、  
耐荷重は1/4になります

品名	引き出し長さ 標準規定サイズ	スライド量	引き残し	箱入数
ベアリングタイプ 250mm	250mm	250mm	0mm	1箱 10セット
ベアリングタイプ 300mm	300mm	300mm		
ベアリングタイプ 350mm	350mm	350mm		
ベアリングタイプ 400mm	400mm	400mm		
ベアリングタイプ 450mm	450mm	450mm		
ベアリングタイプ 500mm	500mm	500mm		
ベアリングタイプ 550mm	550mm	550mm		
ベアリングタイプ 600mm	600mm	600mm		
ベアリングタイプ 650mm	650mm	650mm		
ベアリングタイプ 700mm	700mm	700mm		

## ■ スライドレール クアドロタイプ

レール: スチール/亜鉛メッキ  
スチールボール用ケーシング: 樹脂製

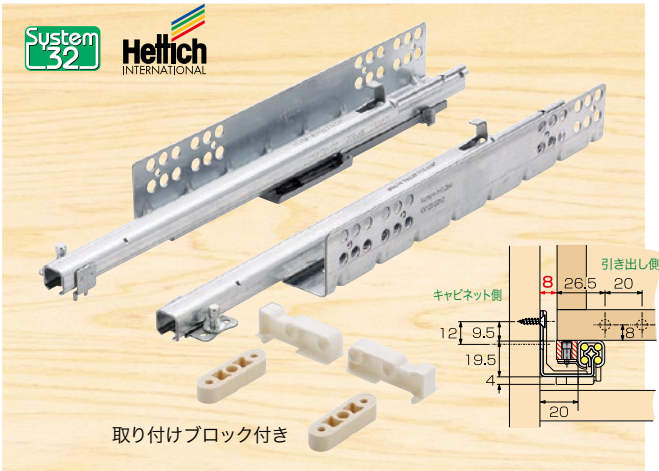

●脱着可能/片トラベル

バラ入



品名	引き出し長さ 標準規定サイズ	スライド量	引き残し	箱入数
クアドロタイプ300mm	290mm	234mm	56mm	1箱 10セット
クアドロタイプ350mm	340mm	272mm	68mm	
クアドロタイプ400mm	390mm	310mm	80mm	
クアドロタイプ450mm	440mm	348mm	92mm	
クアドロタイプ500mm	490mm	386mm	104mm	
クアドロタイプ550mm	540mm	436mm	104mm	

## スライドレール用オプションパーツ&ジョイント金具シリーズ

### ■ スライドレール用直立ブラケット

スチール/メッキ仕上

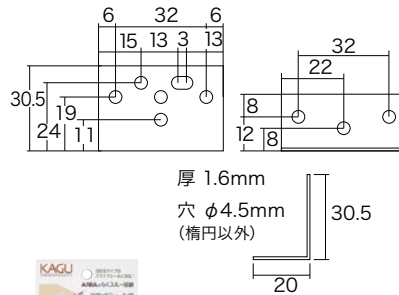

厚 1.6mm  
穴 φ4.5mm  
(楕円以外)



4個入  
バックサイズ:  
W85×H150mm

●流し下のスライド棚に

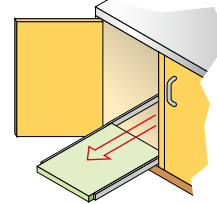

●ポットや炊飯器の収納台に

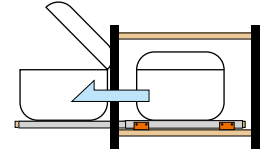

●テーブル裏に取り付けて  
拡張テーブルにも...

付属ネジ: 皿ネジφ4×10mm/M4ナット/ワッシャー 各8個

品番	品名	1箱入数(パック)
AP-1200C	スライドレール用直立ブラケット	5

### ■ スライドレール用キーボードブラケット

スチール/メッキ仕上

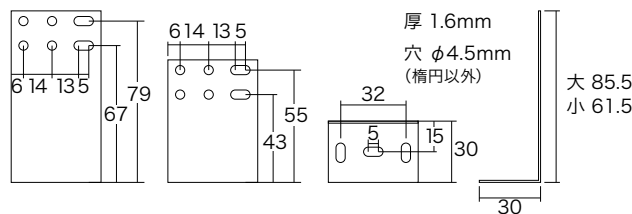

厚 1.6mm  
穴 φ4.5mm  
(楕円以外)



各4個 計8個入  
バックサイズ:  
W70×H150mm

●パソコンのキーボードや  
スキャナー等の収納台に最適

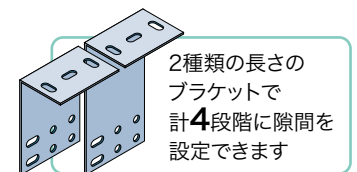
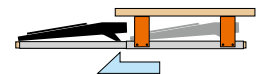

付属ネジ:  
皿ネジφ4×10mm/  
M4ナット/ワッシャー 各8個

品番	品名	1箱入数(パック)
AP-1201C	スライドレール用キーボードブラケット	3

# フック

## ■ Yフック ネジ止

亜鉛ダイカスト

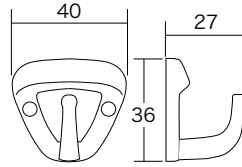

耐荷重：2kg

ネジ止式

カラー	1箱入数(バラ)
GB	50個

## ■ 回転ロングフック

亜鉛ダイカスト

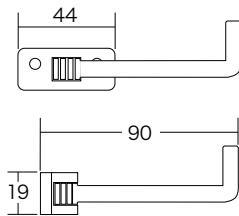

耐荷重：3kg

ネジ止式

カラー	1箱入数(バラ)
GB	30個

## ■ 回転Lフック

亜鉛ダイカスト

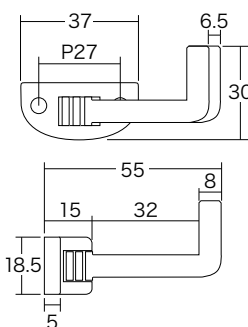
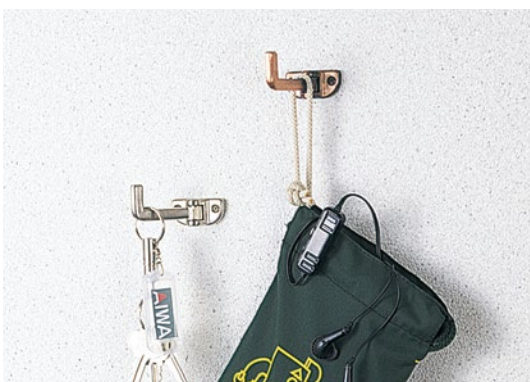

耐荷重：2kg

ネジ止式

カラー	1箱入数(バラ)
GB	50個
WB	

## ■ 回転Uフック

亜鉛ダイカスト

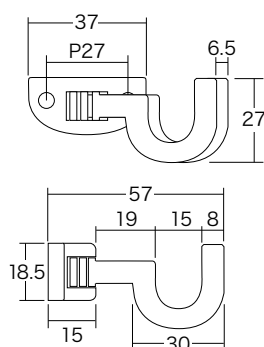

耐荷重：2kg

ネジ止式

カラー	1箱入数(バラ)
GB	50個
WB	

## ■ F2フック

亜鉛ダイカスト

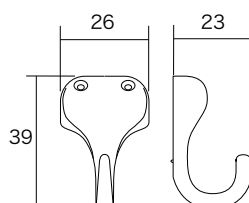
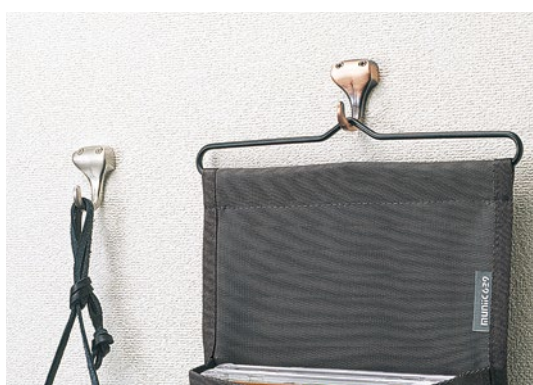

●石コウボードにがっちりネジ止めできます。

耐荷重：6kg

特殊細ネジ

カラー	1箱入数(バラ)
ブラック	50個
GB	
WB	

## ■ プッシュフック

本体：ナイロン／クギ：ステンレスSUS304

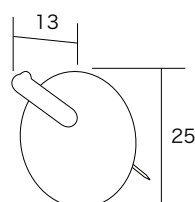
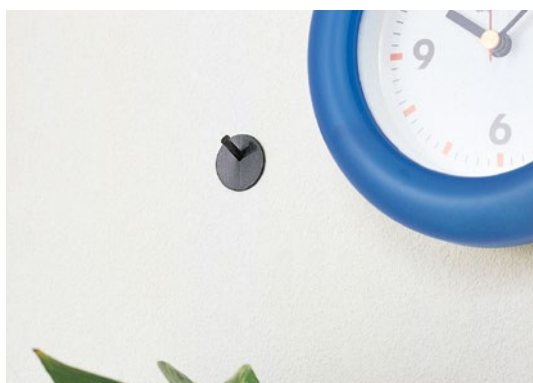

耐荷重：1kg

ピン止式

カラー	1箱入数(バラ)
ブラック	100個

## ■ 時計フック

本体：ポリカーボネード／ピン：ステンレス

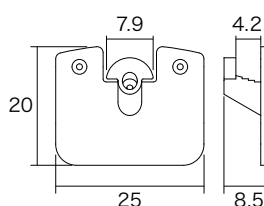

耐荷重：4kg

ピン止式

カラー	1箱入数(パック)
クリア	10個

# ドアチャイム

## ■ パルチャイム

動物&ベル: 亜鉛ダイカスト/ベース: ABS樹脂/マグネット: ネオジム磁石  
両面テープ付プレート: 鉄/木ネジ: ステンレスΦ3×8mm

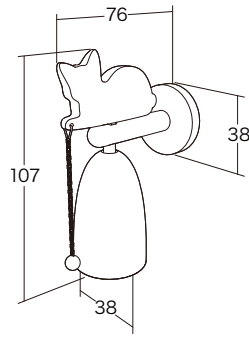
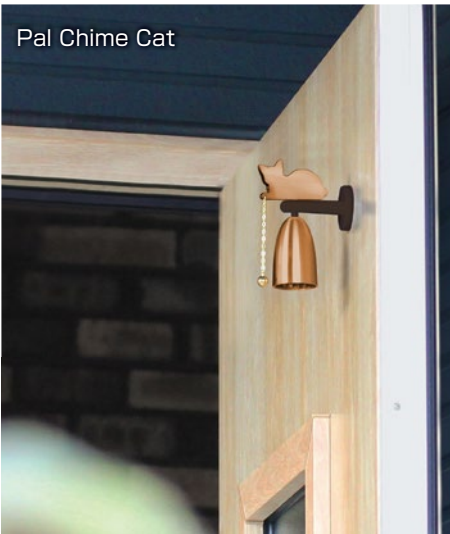

AP-3014G



AP-3014W

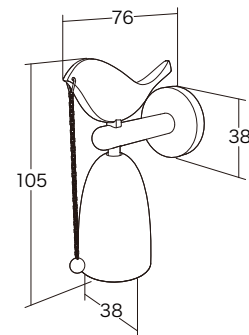

AP-3015G



AP-3015W



パックサイズ:  
W120×H230mm

- 動物の向きを変えることにより、ドアにも引戸にも対応できます。
- 強力磁石で取り付け簡単。
- アルミ・木製の扉にも対応の鉄板プレート付。

品番	カラー	1箱入数(パック)	1梱入数(パック)
AP-3014G	GB	6	36
AP-3014W	WB		
AP-3015G	GB		
AP-3015W	WB		

マグネット式/ドア・引戸兼用

## ドアチャイム

## ■ フローチャイム

パイプ: アルミニウム/ベース: ABS樹脂/シャフト: ステンレス  
フィルム: ポリエチレン・オレフィン系エラストマー

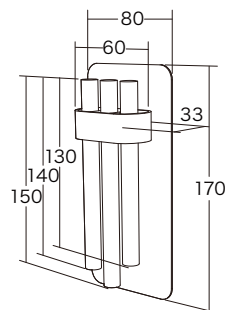

AP-3016B



AP-3016W



パックサイズ:  
W120×  
H230mm

- 透明な特殊フィルムで取り付け。ガラス戸や鉄扉に最適。
- フィルムは付け直しができるので簡単です。

品番	カラー	1箱入数(パック)	1梱入数(パック)
AP-3016B	ブラック	6	36
AP-3016W	シルバー		

フィルム式/ドア専用

## ■ キューブチャイム

本体：ポリプロピレン／パイプ：アルミ製アルマイト仕上



マグネット式／ドア専用

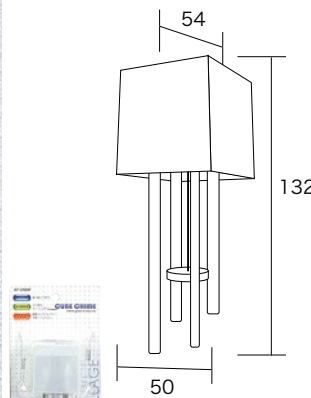

パックサイズ：  
W100×H230mm



- 強力磁石で取り付け簡単。
- アルミ・木製の扉にも対応の鉄板プレート付。

品番	カラー	1箱入数(パック)	1梱入数(パック)
AP-010W	ホワイト	2	30
AP-010K	ブラック		

## ■ パイプチャイム

本体：ABS樹脂／パイプ：アルミ製アルマイト仕上



マグネット式／ドア・引戸兼用

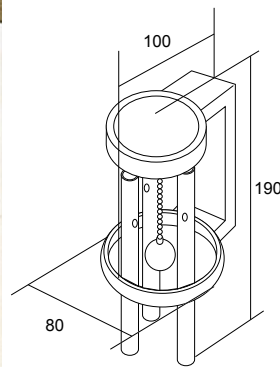

パックサイズ：  
W200×H255mm



AP-021K      AP-021L      AP-021B

- 強力磁石で取り付け簡単。
- アルミ・木製の扉にも対応の鉄板プレート付。

品番	カラー	1箱入数(パック)	1梱入数(パック)
AP-021K	金色	2	20
AP-021L	ラスタ		
AP-021B	ブラック		

## ■ タウンチャイム

ベル・鳥：亜鉛ダイカスト／台座：ABS樹脂



マグネット式／ドア・引戸兼用

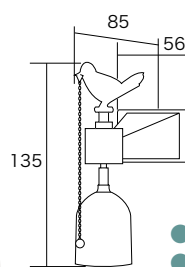

パックサイズ：  
W170×H255mm



AP-020G

- 鳥の向きを変えることにより、ドアにも引戸にも対応できます。
- 強力磁石で取り付け簡単。
- アルミ・木製の扉にも対応の鉄板プレート付。

品番	カラー	1箱入数(パック)	1梱入数(パック)
AP-020G	GB	2	20

■ スノピタ オモテタイプ

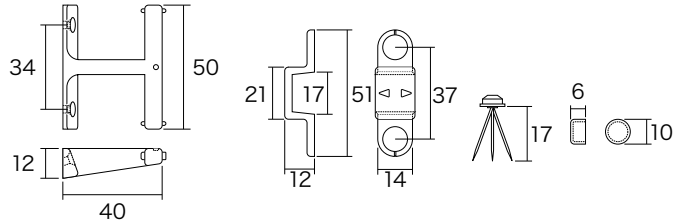

パックサイズ:  
W100×H180  
×D20mm

材 質：すのこ用パーツ・壁用パーツ（ABS樹脂）  
すのこ用ビス（M3×12mm/鉄ユニクロ/皿タッピング）  
クロスピンベース（ABS樹脂）・キャップ（PE）ピン（鉄）

品番	品名	1箱入数	1梱入数
AP-3001W	スノピタ オモテタイプ	10P	200P

■ スノピタ ウラタイプ

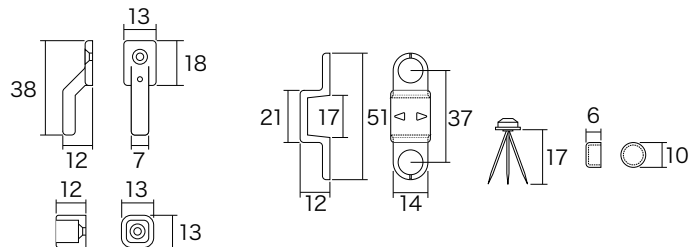
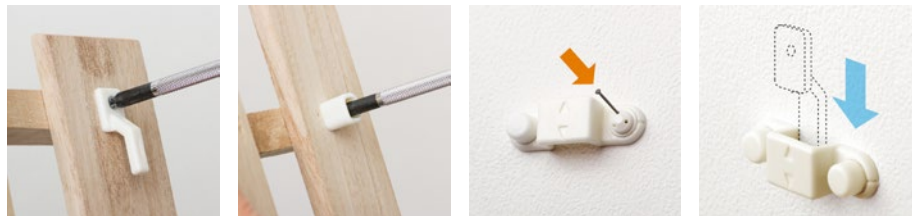

パックサイズ:  
W100×H180  
×D15mm

材 質：すのこ用パーツ・壁用パーツ・スペーサー（ABS樹脂）  
すのこ用ビス（M3×12mm/鉄ユニクロ/皿タッピング）  
クロスピンベース（ABS樹脂）・キャップ（PE）ピン（鉄）

品番	品名	1箱入数	1梱入数
AP-3002W	スノピタ ウラタイプ	10P	200P

## ■ ドアストッパー MARU

ストッパー部：エラストマー樹脂 / 持ち手：PP

持ち手の付いた新しいドアストッパーです。



持ち手が付いているので、手を汚さずにご使用できます。

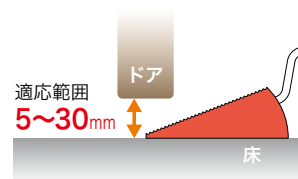
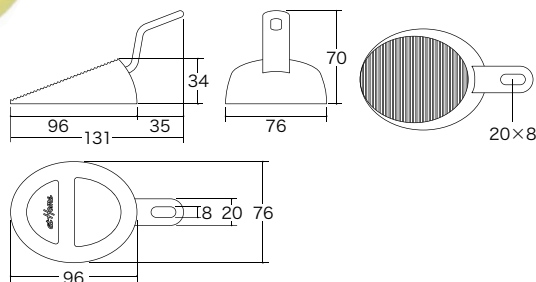

パックサイズ：  
W120×H180  
×D63mm

品番	カラー	1箱入数(個)
AP-3011L	ドアストッパー-MARU ライトグリーン	6
AP-3011R	ドアストッパー-MARU レッド	

## ■ ドアストッパー バッグ

麻袋

水をオシャレに備蓄できるドアストッパーです。



エッフェル

インライフ



2Lペットボトルが  
2本入ります。



4kgの重さと底の滑り止めでドアを  
しっかり止められます。

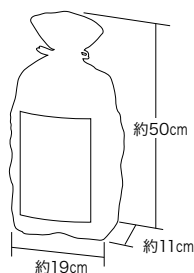

寸法は目安になります。



パックサイズ：  
W132×H220  
×D50mm

品番	カラー	1箱入数(個)
AP-3003E	ドアストッパーバッグ エッフェル	1
AP-3003L	ドアストッパーバッグ インライフ	

■ ワイヤーシェルフ

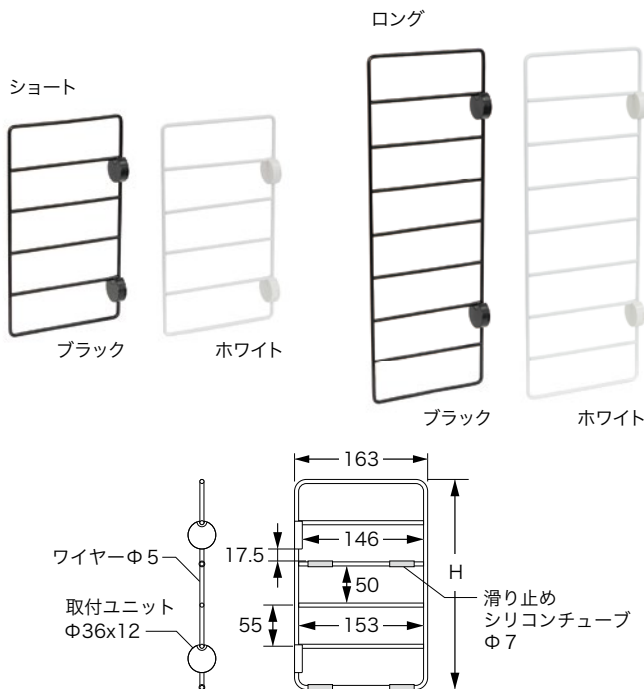

AP-3005  
バックサイズ:  
W185×H355  
×D12mm



AP-3006  
バックサイズ:  
W185×H520  
×D12mm

材 質: ワイヤー棚受 (鉄・塗装仕上)  
取付ユニット (ABS 樹脂)  
シリコンチューブ  
クロスピンベース (ABS 樹脂)  
キャップ (PE) / ピン (鉄)

サイズ	H
ショート	280
ロング	445

品番	品名	1梱入数
AP-3005B	ワイヤーシェルフ ショートタイプ ブラック	20P
AP-3005W	ワイヤーシェルフ ショートタイプ ホワイト	20P
AP-3006B	ワイヤーシェルフ ロングタイプ ブラック	20P
AP-3006W	ワイヤーシェルフ ロングタイプ ホワイト	20P

■ ワイヤーシェルフ ミニタイプ

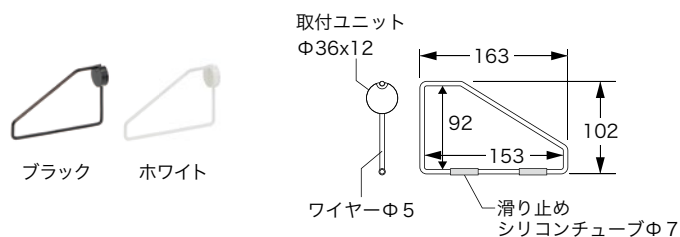

バックサイズ:  
W185×H235  
×D14mm

材 質: ワイヤー棚受 (鉄・塗装仕上)  
取付ユニット (ABS 樹脂)  
シリコンチューブ  
クロスピンベース (ABS 樹脂)  
キャップ (PE) / ピン (鉄)

品番	品名	1梱入数
AP-3010B	ワイヤーシェルフ ミニタイプ ブラック	20P
AP-3010W	ワイヤーシェルフ ミニタイプ ホワイト	20P

■ 2x4 立て掛けシェルフ

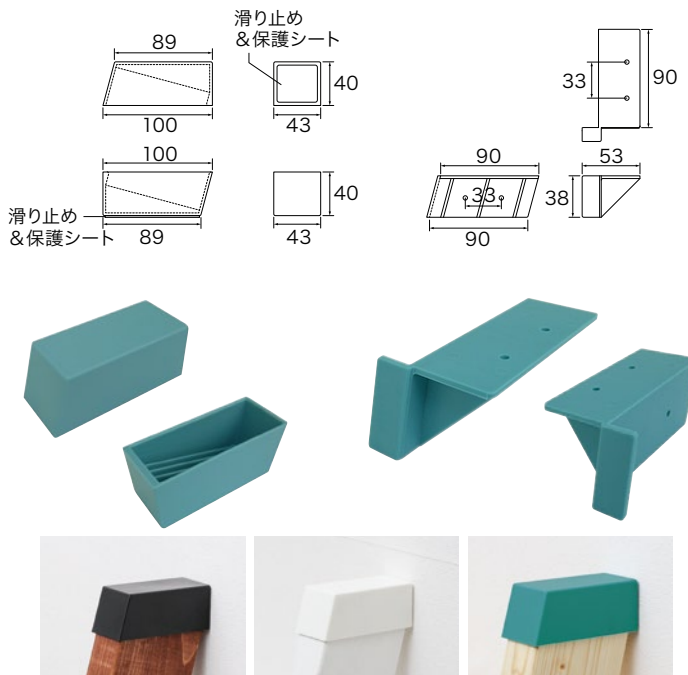

材 質：上部・下部・棚受パーツ (ABS 樹脂)  
ネジ (φ 3.5×16mm/ステンレス/トラスタッピング)



パックサイズ：  
W170×H240  
×D47mm

品番	品名	1箱入数
AP-3007B	2x4立掛けシェルフ ブラック	24P
AP-3007G	2x4立掛けシェルフ ブルーグリーン	24P
AP-3007W	2x4立掛けシェルフ ホワイト	24P

■ すのこでカンバン



パックサイズ：W100×H180×D19mm

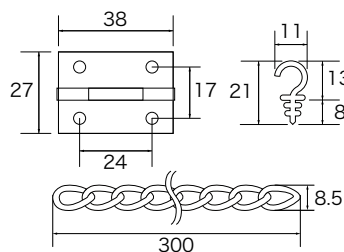

材 質：丁番 (鉄)38×27mm / 取付ビス (φ 2.7×8mm/ 鉄 / 皿タッピング)  
開き角度調整チェーン (鉄) 洋灯フック (鉄) 全て塗装仕上

品番	品名	1箱入数	1梱入数
AP-3008B	すのこでカンバン ブラック	10P	200P
AP-3008W	すのこでカンバン ホワイト	10P	200P

■ すのこで傘立て

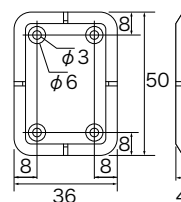

バックサイズ:  
W100×H180  
×D27mm

材 質：接合パーツ  
(ポリエチレン)  
取付ビス  
(φ3×12mm/鉄/皿タッピング)

品番	品名	1箱入数	1梱入数
AP-3009B	すのこで傘立て ブラック	10P	200P
AP-3009W	すのこで傘立て ホワイト	10P	200P

■ 2x4STOOL KIT

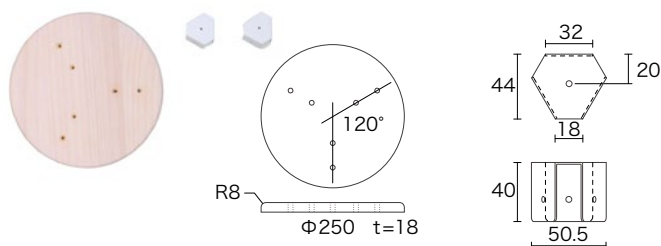

材 質：座面 (パイン集成材 t=18 Φ250mm)  
座面用ビス  
(皿タッピングネジ、鉄、Φ4×50mm)  
脚固定パーツ  
(鉄、白塗装仕上)  
脚用ビス  
(トラスタッピングネジ、鉄、Φ4×16mm)



バックサイズ:  
W265×H65  
×D265mm

■ 2x4STOOL専用ウレタンクッション

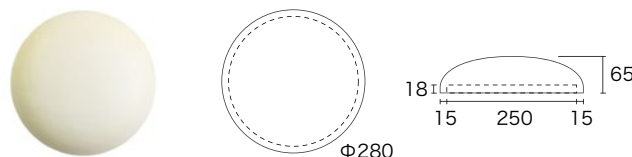

バックサイズ:  
W265×H65  
×D265mm

材 質：低反発ウレタンフォーム



タッカー留めの際は500mm x500mm程度の生地を用意し、余った部分を最後に裁断する方が作業がしやすく、仕上がりも綺麗になります。

品番	品名	1梱入数
AP-3013A	2x4 ツールキット	16P
AP-3013B	2x4 ツール 専用ウレタンクッション	16P

# 1×4 INTERIOR WALL BAR シリーズ

## 1×4 INTERIOR WALL BAR

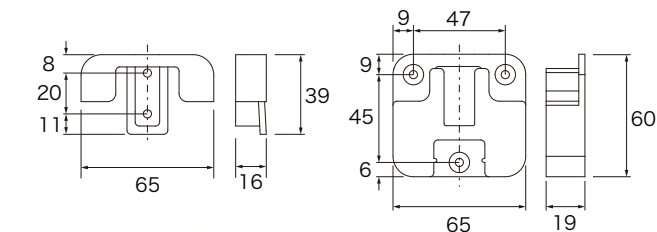
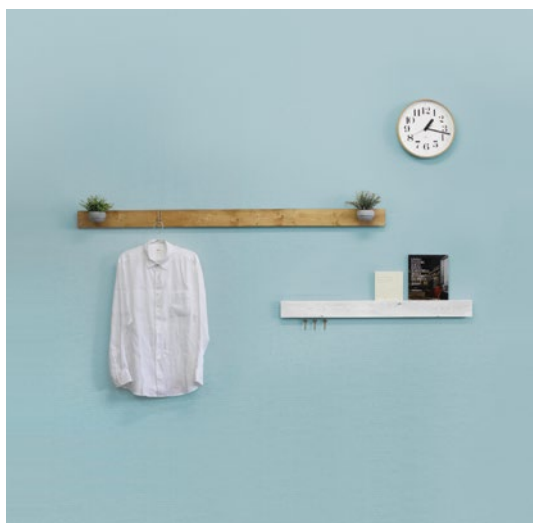

パックサイズ:  
W95×H180  
×D23mm



材 質：クロスピン (鉄)  
皿タッピングネジ (ステンレス)  
キャップ (PE)  
その他 (ABS)

品番	品名	1箱入数
AP-3012A	インテリアウォールバー 取付セット	10P

## IWB専用バー・マグネットバー



AP-3012B



AP-3012C



パックサイズ:  
W190×H70  
×D15mm

IWB 専用バー

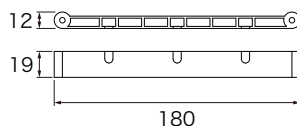

専用バー

IWB 専用マグネットバー

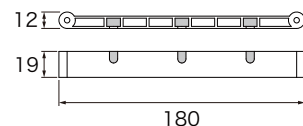

専用マグネットバー

材 質：本体 (ABS樹脂)  
皿タッピングネジ (ステンレス)  
マグネット (ネオジム)

品番	品名	1箱入数
AP-3012B	IWB 専用バー (2 本入)	10P
AP-3012C	IWB 専用マグネットバー	10P

## 1×4専用フック・リングフック



AP-3012E



パックサイズ:  
W90×H160  
×D19mm



AP-3012G



パックサイズ:  
W90×H180  
×D60mm

1x4 専用フック

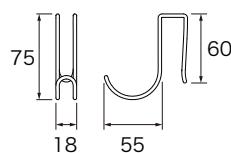

専用フック



1x4 専用リングフック

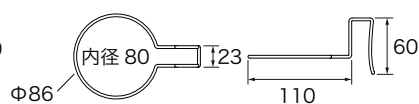

専用リングフック



材 質：ステンレス SUS201

品番	品名	1箱入数
AP-3012E	1×4 専用フック	10P
AP-3012G	1×4 専用リングフック	10P

## KINOBO シリーズ

### ■ テンションロッド



テンションロッド

テンションロッドロング



ブラック ホワイト

ブラック ホワイト

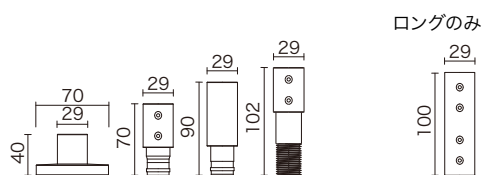

ロングのみ



AP-3017  
パックサイズ:  
W95×H180×D42



AP-3020  
パックサイズ:  
W125×H180×D42

材 質：皿タッピングネジ（鉄Φ3×10mm）  
パネ（ステンレス）/ 滑り止め（シリコン）  
その他各パーツ（ABS樹脂）

品番	品名	1箱入数
AP-3017B	KINOBO テンション ロッド ブラック	12P
AP-3017W	KINOBO テンション ロッド ホワイト	12P
AP-3020B	KINOBO テンションロッド ロング ブラック	12P
AP-3020W	KINOBO テンションロッド ロング ホワイト	12P

### ■ Cフック2個入



ブラック

ホワイト

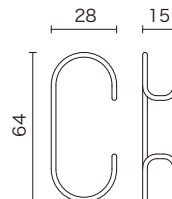

パックサイズ:  
W40×H180×D35

材 質：フック（鉄・塗装仕上）

品番	品名	1箱入数
AP-3018B	KINOBO Cフック2個入 ブラック	12P
AP-3018W	KINOBO Cフック2個入 ホワイト	12P

### ■ Tジョイント



Tジョイント



ブラック

ホワイト

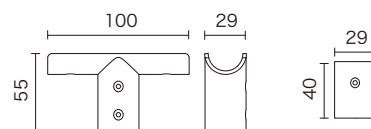

パックサイズ:  
W60×H180×D35

材 質：皿タッピングネジ（鉄Φ3×10mm）  
滑り止め（シリコン）  
その他 各パーツ（ABS樹脂）

品番	品名	1箱入数
AP-3019B	KINOBO Tジョイント ブラック	12P
AP-3019W	KINOBO Tジョイント ホワイト	12P

■ Rフック4個入

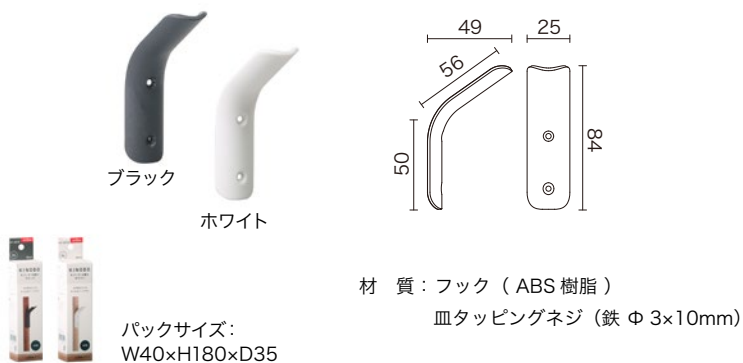
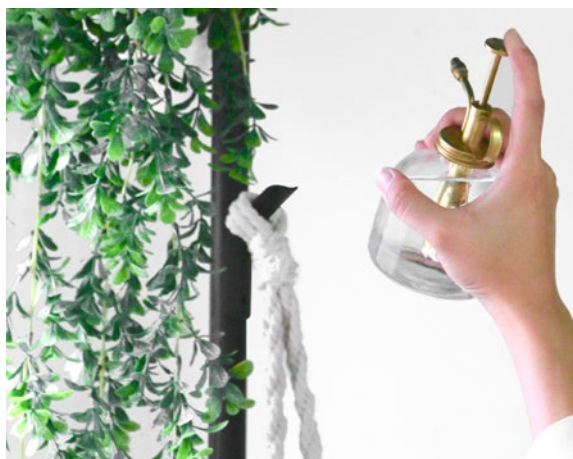

品番	品名	1箱入数
AP-3021B	KINOBO Rフック4個入 ブラック	12P
AP-3021W	KINOBO Rフック4個入 ホワイト	12P

■ シェルフブラケット2個入

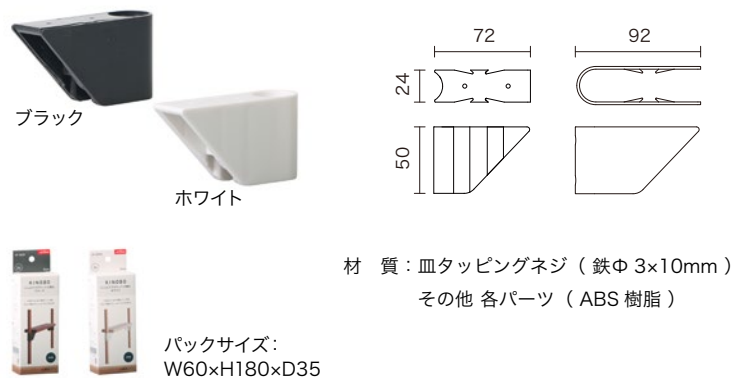

品番	品名	1箱入数
AP-3022B	KINOBO シェルフブラケット2個入 ブラック	12P
AP-3022W	KINOBO シェルフブラケット2個入 ホワイト	12P

■ トレイ



品番	品名	1箱入数
AP-3023B	KINOBO トレイ ブラック	12P
AP-3023W	KINOBO トレイ ホワイト	12P

## ■ パネルパーツ4個入

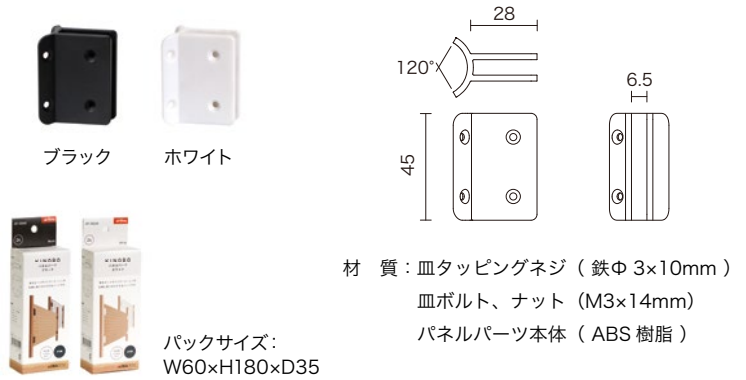

品番	品名	1箱入数
AP-3024B	KINOBO パネルパーツ4個入 ブラック	12P
AP-3024W	KINOBO パネルパーツ4個入 ホワイト	12P

## ■ スリッパホルダー

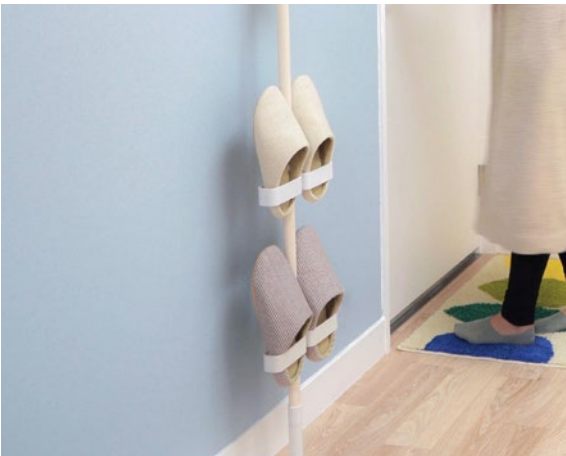

品番	品名	1箱入数
AP-3025B	KINOBO スリッパホルダー ブラック	12P
AP-3025W	KINOBO スリッパホルダー ホワイト	12P

## ■ スタンドハンガー



品番	品名	1箱入数
AP-3026B	KINOBO スタンドハンガー ブラック	12P
AP-3026W	KINOBO スタンドハンガー ホワイト	12P

## STAND BAR シリーズ

### STAND BAR

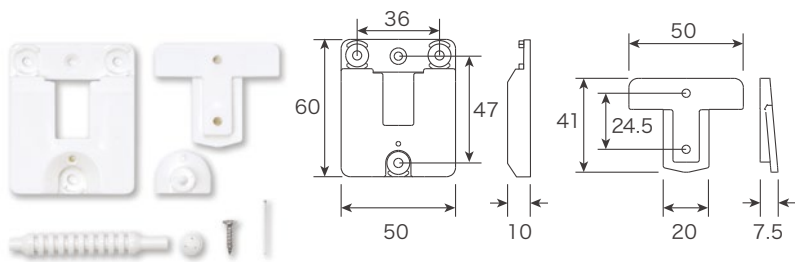

材質：クロスピン (鉄)  
皿タッピングネジ(ステンレス Φ3.5x16mm)  
その他 各パーツ (ABS)



AP-3027A  
パックサイズ:  
W150xH130xD15



AP-3027B  
パックサイズ:  
W150xH130xD30

品番	品名	1箱入数
AP-3027A	スタンドバー 4	10P
AP-3027B	スタンドバー 6	10P

### STAND BAR Slim

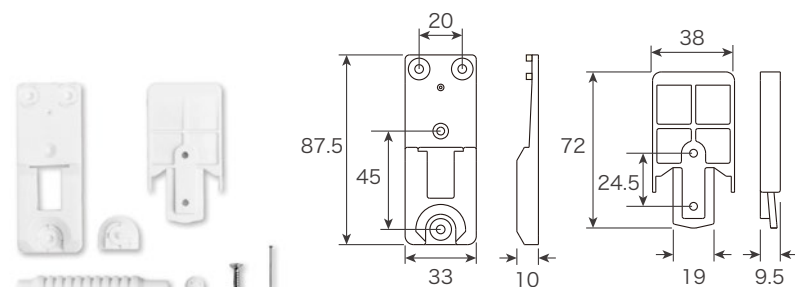

材質：クロスピン (鉄)  
皿タッピングネジ(ステンレス Φ3.5x16mm)  
その他 各パーツ (ABS)



パックサイズ:  
W150xH130xD30

品番	品名	1箱入数
AP-3038A	スタンドバースリム 4	10P
AP-3038B	スタンドバースリム 6	10P

### SPF BRACKET

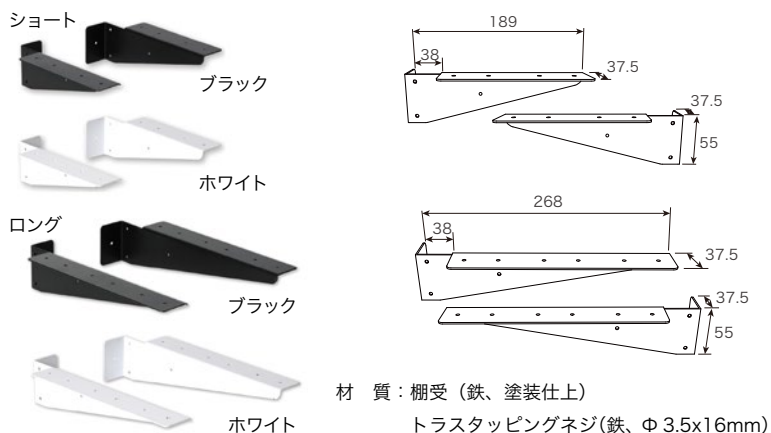

材質：棚受 (鉄、塗装仕上)  
トラスタッピングネジ(鉄、Φ3.5x16mm)



AP-3028  
パックサイズ:  
W200xH130xD75



AP-3029  
パックサイズ:  
W280xH130xD75



品番	品名	1箱入数
AP-3028B	SPF ブラケットショート ブラック	32P
AP-3028W	SPF ブラケットショート ホワイト	32P
AP-3029B	SPF ブラケットロング ブラック	32P
AP-3029W	SPF ブラケットロング ホワイト	32P

## SINGLE BRACKET

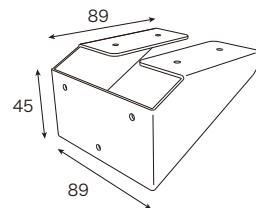

材 質：シングルブラケット（鉄、塗装仕上）  
トラスタッピングネジ（鉄、Φ 3.5×16mm）

パックサイズ：  
W80xH135xD60

品番	品名	1箱入数
AP-3034B	シングルブラケット ブラック	18P
AP-3034W	シングルブラケット ホワイト	18P

## SIGNAL HANGER

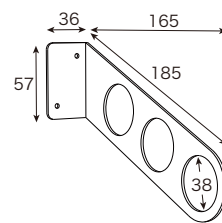

材 質：シグナルハンガー（鉄、塗装仕上）  
トラスタッピングネジ（鉄、Φ 3.5×16mm）

パックサイズ：  
W200xH130xD40

品番	品名	1箱入数
AP-3035B	シグナルハンガー ブラック	20P
AP-3035W	シグナルハンガー ホワイト	20P

## IRON HOOK U

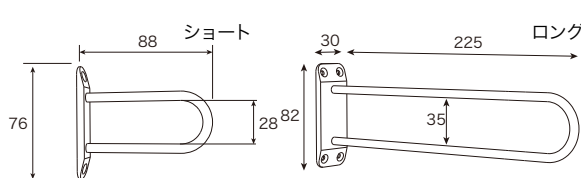

材 質：アイアンフックU（鉄、塗装仕上）  
皿タッピングネジ（鉄、Φ 3.5×16mm）

AP-3030  
パックサイズ：  
W150xH130xD15

AP-3036  
パックサイズ：  
W230xH130xD30

品番	品名	1箱入数
AP-3030B	アイアンフックU ブラック	36P
AP-3030W	アイアンフックU ホワイト	36P
AP-3036B	アイアンフックUロング ブラック	36P
AP-3036W	アイアンフックUロング ホワイト	36P

## PLATE HOOK

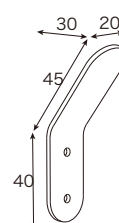

材 質：プレートフック  
（鉄、塗装仕上）  
トラスタッピングネジ  
（鉄、Φ 3.5×16mm）

パックサイズ：  
W85xH130xD15

品番	品名	1箱入数
AP-3037B	プレートフック ブラック	18P
AP-3037W	プレートフック ホワイト	18P

nanaLeg シリーズ

nanaLeg

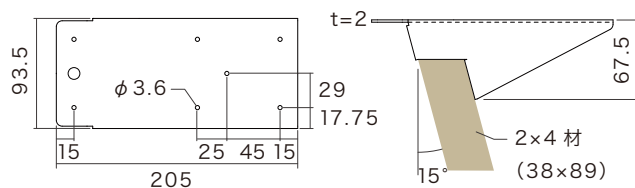

ブラック

ホワイト

材 質：鉄  
 付属ビス：タッピングネジ  
 (鉄Φ3.5×16mm)



パックサイズ：  
 W100xH205xD72

品番	品名	1梱入数
AP-3031B	nanaLeg ブラック	20P
AP-3031W	nanaLeg ホワイト	20P

nanaUke

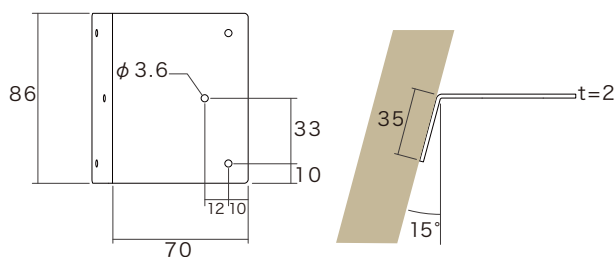

ブラック

ホワイト

材 質：鉄  
 付属ビス：タッピングネジ  
 (鉄Φ3.5×16mm)



パックサイズ：  
 W90xH175xD50

品番	品名	1梱入数
AP-3032B	nanaUke ブラック	80P
AP-3032W	nanaUke ホワイト	80P

nanaCare

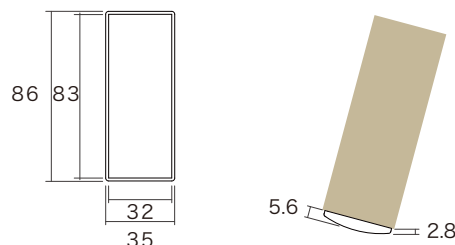
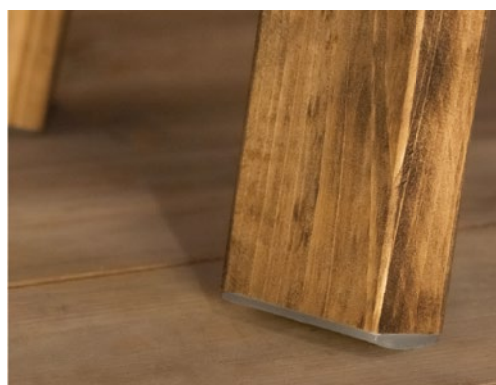

材 質：鉄  
 付属ビス：タッピングネジ  
 (鉄Φ3.5×16mm)



パックサイズ：  
 W60xH175xD50

品番	品名	1梱入数
AP-3033C	nanaCare	224P



アイワ金属株式会社

577-0815 大阪府東大阪市金物町 2-7

TEL. 06-6725-5571 / FAX. 06-6721-5618

[www.aiwametals.co.jp](http://www.aiwametals.co.jp) / [info@aiwametals.co.jp](mailto:info@aiwametals.co.jp)

## 掲載製品情報について

---

- このカタログに掲載されている製品は 2026 年 03 月現在のものです。  
製品によっては諸般の事情により、予告なく仕様、寸法、色などの変更及び廃盤となる場合があります。
- 製品は全てオープンプライスになっております。
- 紙面の都合上、細部寸法、形状など、仕様の一部を省略しています。  
詳細を必要とする場合は別途お問い合わせください。
- カタログの記載寸法は特に明記していないものは全てミリメートル（mm）単位です。
- モニター環境により、色調が実物とは多少異なる場合があります。  
正確な色調を必要とする場合は現品でご確認ください。